

## 14 SERIES

### **LED TV User's Guide**

- Please observe all safety precautions when using this product.
- Please read this manual carefully.

### **Guide de l'utilisateur du téléviseur LED**

- Veuillez observer toutes les mesures de sécurité en utilisant ce produit.
- Veuillez lire soigneusement ce manuel avant d'utiliser ce produit.

English

Français

## Safety Precautions

- Important Information ..... 3
- Important Safeguards ..... 4-5

## User Guidance Information

- Part identification (Right View) / Accessories ..... 6
- Part identification (Back View) ..... 7
- Mounting on a Desktop / Installation Precautions ..... 8
- Installing an Antenna ..... 9
- Remote control ..... 10-11
- Precautions / How to use the remote control ..... 12

## Connection

- VCR Connections / Digital Amplifier Connections / Watching Video Tape ..... 13
- Satellite/Cable TV Set-Top Box Connections / Watching Cable TV ..... 14
- DVD Connections / USB Connections / Playing the DVD ..... 15
- PC Connections / External Audio Amplifier / How to use as a PC monitor ..... 16

## Basic Use

- Selecting input source / Initial Setup Wizard ..... 17

## Application

- Menu Operation ..... 18
- Customizing the PICTURE Settings ..... 19
- Customizing the AUDIO Settings ..... 20
- Customizing the TIMER Settings ..... 21
- Customizing the SETUP Settings ..... 22-23
- Customizing the LOCK Settings ..... 24-26
- Customizing the CHANNEL Settings ..... 27-28
- USB Settings ..... 29

## Maintenance and Service

- Troubleshooting ..... 30
- Specifications ..... 31

# Important Information

## WARNING

To reduce the risk of fire or electric shock, do not expose this product to rain or moisture.

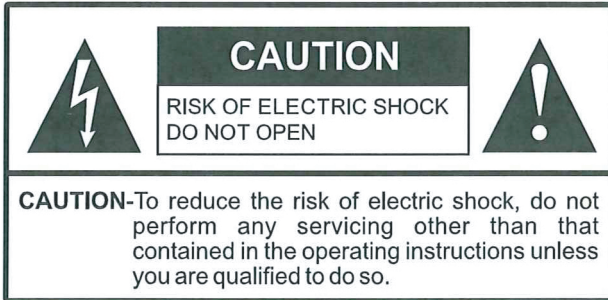

 This symbol is intended to alert the user to the presence of uninsulated “dangerous voltage” within the product’s enclosure that may be of sufficient magnitude to constitute a risk of electric shock to persons.

 This symbol is intended to alert the user to the presence of important operating and maintenance (servicing) instructions in the literature accompanying the appliance.

This product utilizes tin-lead solder, and fluorescent lamp containing a small amount of mercury. Disposal of these materials may be regulated due to environmental considerations. For disposal or recycling information, please contact your local authorities or the Electronic Industries Alliance: [www.eia.org](http://www.eia.org).

## FCC STATEMENT

This product has been tested and found to comply with the limits for a Class B digital device, pursuant to part 15 of the FCC Rules. These limits are designed to provide reasonable protection against harmful interference when the equipment is operated in a commercial environment. This product generates, uses, and can radiate radio frequency energy and, if not installed and used in accordance with the instruction manual, may cause harmful interference to radio communications. Operation of this equipment in a residential area is likely to cause harmful interference in which case the user will be required to correct the interference at his own expense.

## FCC CAUTION:

Pursuant to 47CFR, Part 15.21 of the FCC rules, any changes or modifications to this monitor not expressly approved by the manufacturer could cause harmful interference and would void the user’s authority to operate this device.

## WARNING

This is a CLASS B product. In a domestic environment, this product may cause radio interference, in which case the user may be required to take adequate measures to counter interference

## IMPORTANT SAFETY INSTRUCTIONS

- 1) Read these instructions.
- 2) Keep these instructions.
- 3) Heed all warnings.
- 4) Follow all instructions.
- 5) Do not use this product near water. Apparatus should not be exposed to dripping or splashing and no objects filled with liquids, such as vases, should be placed on the product.
- 6) Clean only with a dry cloth.
- 7) Do not block any ventilation openings. Install in accordance with the manufacturer’s instructions.
- 8) Do not install near any heat sources such as radiators, heat registers, stoves, or other apparatus (including amplifiers) that produce heat.
- 9) Do not defeat the safety purpose of the polarized or grounding-type plug. A polarized plug has two blades with one wider than the other. A grounding type plug has two blades and a third grounding prong. The wide blade or the third prong are provided for your safety. If the provided plug does not fit into your outlet, consult an electrician for replacement of the obsolete outlet.
- 10) Protect the power cord from being walked on or pinched, particularly at plugs, convenience receptacles, and the point where they exit from the apparatus.
- 11) Only use attachments / accessories specified by the manufacturer.
- 12) Use only with the cart, stand, tripod, bracket, or table specified by the manufacturer or sold with the apparatus.  
when a cart is used, use caution when moving the cart / apparatus combination to avoid injury from tip-over.
- 13) Unplug this apparatus during lightning storms or when unused for long periods of time.
- 14) Refer all servicing to qualified service personnel. Servicing is required when the product has been damaged in any way, such as power-supply cord or plug is damaged, liquid has been spilled or objects have fallen into the product, the product has been exposed to rain or moisture, does not operate normally, or has been dropped.
- 15) Where the mains plug or an appliance coupler is used as the disconnect device, the disconnect device shall remain readily operable.



# Important Safeguards

Before using your TV, please read these instructions completely, and keep this manual for future reference, Carefully observe and comply with all warnings, cautions and instructions placed on the unit or described in the operating instructions or service manual.

## WARNING

To guard against injury, the following basic safety precautions should be observed in the installation, use and servicing of the unit.

## Power Sources

This unit should be operated only from the type of power source indicated on the information label. If you are not sure of the type of electrical power supplied to your home, consult your dealer or local power company.

## Grounding or Polarization

This unit is equipped with a polarized AC power cord plug (a plug having one blade wider than the other), or a DC power connection, for use in a vehicle. Follow the instructions below:

### For the unit with a polarized AC power cord plug

This plug will fit into the power outlet only one way. This is a safety feature. If you are unable to insert the plug fully into the outlet, try reversing the plug. If the plug still fails to fit, contact your electrician to have a suitable outlet installed. Do not defeat the safety purpose of the polarized plug by forcing it in.



### For the unit with a DC power connector

For installation in a vehicle, connect the red wire to the 12V accessory line and the black wire to ground terminal.

## Wall outlet

Do not use a poor fitting outlet. Insert the plug fully into the outlet. If it is loose, it may cause arcing and result in fire. Contact your electrician to have the outlet changed.

## Wiring

For your safety, unplug the power cord when wiring cables.

## Electric shock

Do not touch the AC power cord or the unit with a wet hand. If you plug / unplug the AC power cord from the unit with a wet hand, it may cause electric shock. Never attempt to move the unit unless the AC power cord is disconnected.

## Cleaning

- Clean the power plug regularly.
- If the plug is covered with dust and it picks up moisture, its insulation may deteriorate and result in fire.
- Unplug the power plug and clean it regularly.
- Unplug the power cord when cleaning this unit. If not, it may result in electric shock.
- Clean the cabinet of the TV with a dry soft cloth. To remove dust from the screen, wipe it with a soft cloth.



- Stubborn stains may be removed with a cloth slightly dampened with a solution of mild soap and warm water. Never use strong solvents such as thinner or benzene for cleaning.
- If using a chemically pre-treated cloth, please follow the instructions provided on the package.

## Overloading

Do not overload wall outlets, extension cords or convenience receptacles beyond their capacity, since this can result in fire or electric shock.

## Power

Always turn the unit off when it is not being used. When the unit is left unattended and unused for long periods of time, unplug it from the wall outlet as a precaution against the possibility of an internal malfunction that could create a fire hazard.

## Sound

If a snapping or popping sound from the TV is continuous or frequent while the TV is operating, unplug the TV and consult your dealer or service technician. It is normal for TV's to make occasional snapping or popping sounds, particularly when being turned on or off.

## Power Cord

If you damage the power cord, it may result in fire or electric shock.

- Do not pinch, bend, or twist the cord excessively. The core lines may be bared and cut and cause short-circuit, resulting in fire or electric shock.
- Do not convert or damage the power cord.
- Do not put anything heavy on the power cord.
- Do not pull the power cord.
- Keep the power cord away from heat sources.
- Be sure to grasp the plug when disconnecting the power cord.
- If the power cord is damaged, stop using it and replace with a new one.

## Ventilation

The slots and openings in the TV are provided for necessary ventilation. To ensure reliable operation of the unit, and to protect it from overheating, these slots and openings must never be blocked or covered. Unless proper Ventilation is provided, the unit may gather dust and get dirty. For proper ventilation, observe the following:

- Do not install the unit turned backward or sideways.
- Do not install the unit turned over or upside down.
- Never cover the slots and openings with a cloth or other materials.
- Never block the slots and openings by placing the unit on a bed, sofa, rug or other similar surface.
- Never place the unit in a confined space, such as a bookcase or built-in cabinet, unless proper ventilation is provided.
- Leave some space around the unit. Otherwise, adequate air-circulation may be blocked, causing overheating, and may cause fire or damage the unit.

## Heat sources

Do not install near any heat sources such as radiators, heat registers, stoves, or other apparatus (including amplifiers) that produce heat.

# Important Safeguards

## Do not use this product near water

Do not use near a bathtub, washbowl, kitchen sink, or laundry tub, in a wet basement, or near a swimming pool.

Do not use immediately after moving from a low temperature to high temperature environment, as this cause condensation, which may result in fire, electric shock, or other hazards. This product should not be exposed to dripping or splashing and no objects filled with liquids, such as vases, should be placed on the product.

## Entering of objects and liquids

Never insert an object into the product through vents or openings. High voltage flows in the product, and inserting an object can cause electric shock and / or short internal parts. For the same reason, do not spill water or liquid on the product.

## Lightning

Unplug this apparatus during lightning storms or when unused for long periods of time.

For added protection during a lightning storm, or when left unattended and unused for long periods of time, unplug the product from the wall outlet and disconnect the antenna. This will prevent damage to the equipment due to lightning and power-line surges.

## Servicing

Refer all servicing to qualified service personnel. Servicing is required when the product has been damaged in any way, such as power-supply cord or plug is damaged, liquid has been spilled or objects have fallen into the apparatus, the apparatus has been exposed to rain or moisture, does not operate normally, or has been dropped.

## Replacement parts

In case the product needs replacement parts, make sure the service person uses replacement parts specified by the manufacturer, or those with the same characteristics and performance as the original parts. Use of unauthorized parts can result in fire, electric shock and / or other danger.

## Attachments

Only use attachments / accessories specified by the manufacturer. Do not use attachments not recommended by the manufacturer. Use of improper attachments can result in accidents.

## Damage requiring service

If any of the following conditions occurs, unplug the power cord from the AC outlet and request a qualified service person to perform repairs.

- The power cord or plug is damaged.
- Liquid is spilled on the product or when objects have fallen into the product.
- The product has been exposed to rain or water.
- The product does not operate properly as described in the operating instructions.

Do not touch the controls other than those described in the operating instructions. Improper adjustment of controls not described in the instructions can cause damage, which often requires extensive adjustment work by qualified technician.

- The product has been dropped or the cabinet has been damaged in any way.
- The product displays an abnormal condition or exhibits a distinct change in performance. Any noticeable abnormality in the product indicates that the product needs servicing.

## Safety checks

Upon completion of service or repair work, request the service technician to perform safety checks to ensure that the product is in proper operating condition.

## Wall or ceiling mounting

When mounting the product on a wall or ceiling, be sure to install the product according to the method recommended by the manufacturer.

## Panel protection

This panel used in this product is made of glass. Therefore, it can break when the product is dropped or impacted upon by other objects. Be careful not to be injured by broken glass pieces if the panel breaks.

## Pixel defect

Occasionally, a few non-active pixels may appear on the screen as a fixed point of blue, green or red. Please note that this does not affect the performance of your product.

## Antennas

### Outdoor Antenna Grounding

If an outdoor antenna is installed, follow the precautions below. An outdoor antenna system should not be located in the vicinity of overhead power lines or other electric light or power circuits, or where it can come in contact with such power lines or circuits.

**WHEN INSTALLING AN OUTDOOR ANTENNA SYSTEM, EXTREME CARE SHOULD BE TAKEN TO KEEP FROM CONTACTING POWER LINES OR CIRCUITS AS CONTACT WITH THEM IS ALMOST INVARIABLY FATAL.**

Be sure the antenna system is grounded to provide some protection against voltage surges and built-up static charges. Section 810 of the National Electrical Code (NEC) in USA and Section 54 of the Canadian Electrical Code in Canada provides information with respect to proper grounding of the mast and supporting structure, grounding of the lead-in wire to an antenna discharge unit, size of grounding conductors, location of antenna discharge unit, connection to grounding electrodes, and requirements for the grounding electrode.

Antenna Grounding According to the National Electrical Code, ANSI/NFPA 70

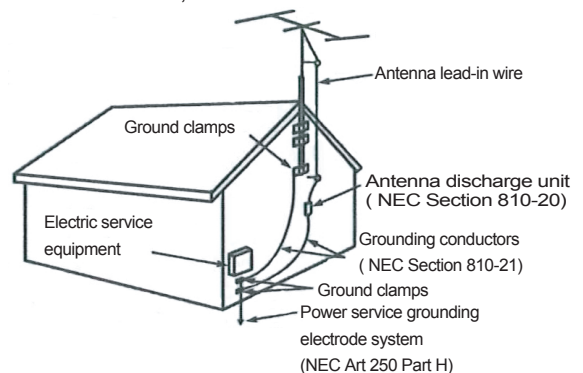

NEC: National Electrical Code

Part Identification

Right View

**JE3214 & JE3914**

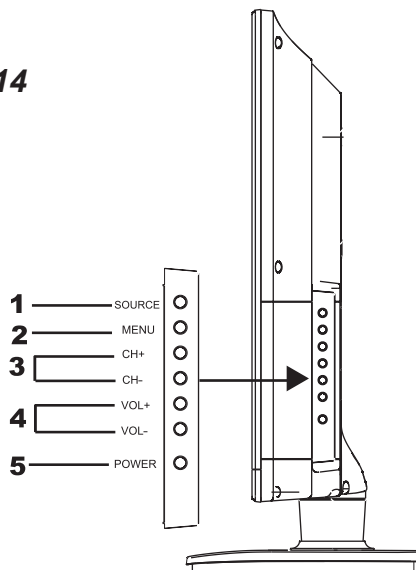

- |                                       |                      |
|---------------------------------------|----------------------|
| ① SOURCE Button                       | ④ VOL+ / VOL- Button |
| ② MENU Button-OSD Menu Display Button | ⑤ POWER Button       |
| ③ CH+ / CH- Button                    |                      |

Accessories

- The configuration of the omponents may look different from the following illustration.



AV Cable



Battery 1.5V (AA x2 )



Remote Control

## Part Identification

### Right View

**JE4614**

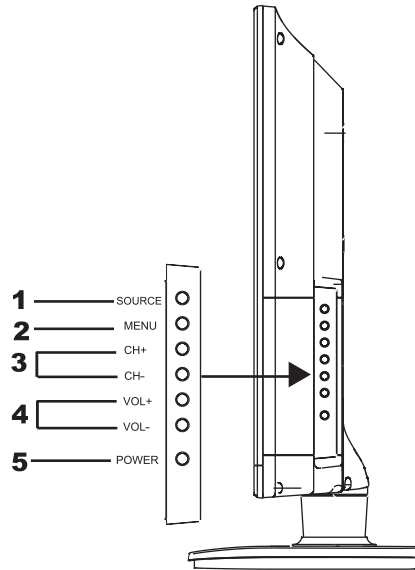

- ❶ SOURCE Button
- ❷ MENU Button-OSD Menu Display Button
- ❸ CH+ / CH- Button
- ❹ VOL+ / VOL- Button
- ❺ POWER Button

## Accessories

- The configuration of the components may look different from the following illustration.



Battery 1.5V ( AA x 2)



Remote Control

## Part Identification

### Right View

**JE5014**

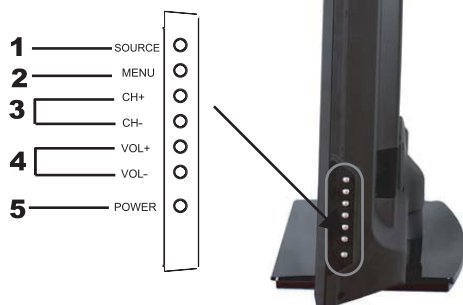

- ❶ SOURCE Button
- ❷ MENU Button-OSD Menu Display Button
- ❸ CH+ / CH- Button
- ❹ VOL+ / VOL- Button
- ❺ POWER Button

## Accessories

- The configuration of the omponents may look different from the following illustration.



Battery 1.5V ( AA x 2)



Remote Control



## Part Identification

### Right View

**JE1914**

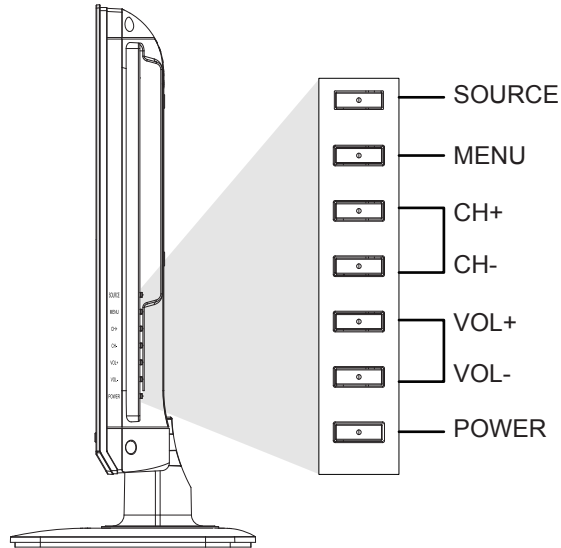

- ❶ SOURCE Button
- ❷ MENU Button-OSD Menu Display Button
- ❸ CH+ / CH- Button
- ❹ VOL+ / VOL- Button
- ❺ POWER Button

## Accessories

- The configuration of the components may look different from the following illustration.



AV Cable



Battery 1.5V ( AA x 2)



Remote Control

## Part Identification

### Right View

**JE2414**

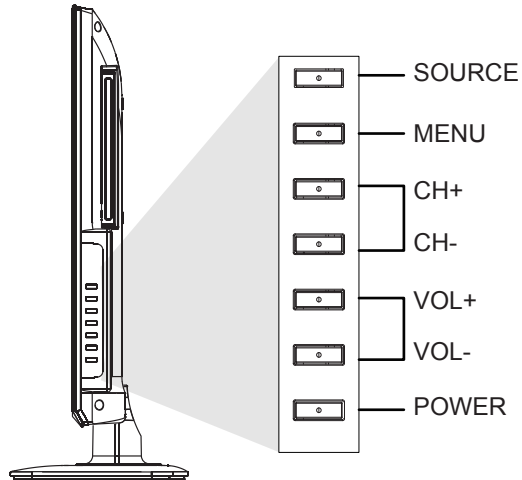

- |                                       |                      |
|---------------------------------------|----------------------|
| ❶ SOURCE Button                       | ❷ VOL+ / VOL- Button |
| ❸ MENU Button-OSD Menu Display Button | ❹ POWER Button       |
| ❺ CH+ / CH- Button                    |                      |

## Accessories

- The configuration of the components may look different from the following illustration.



AV Cable



Battery 1.5V ( AA x 2)



Remote Control

## Part Identification

### Front View

**JE2814**

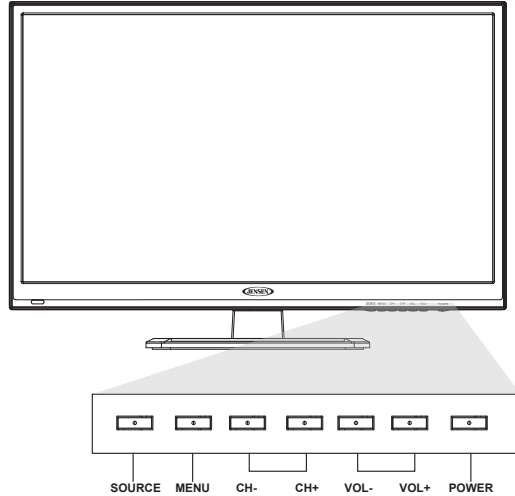

- ❶ SOURCE Button
- ❷ MENU Button-OSD Menu Display Button
- ❸ CH+ / CH- Button
- ❹ VOL+ / VOL- Button
- ❺ POWER Button

## Accessories

- The configuration of the components may look different from the following illustration.



AV Cable



Battery 1.5V ( AA x 2)



Remote Control

## Part Identification

### Back View

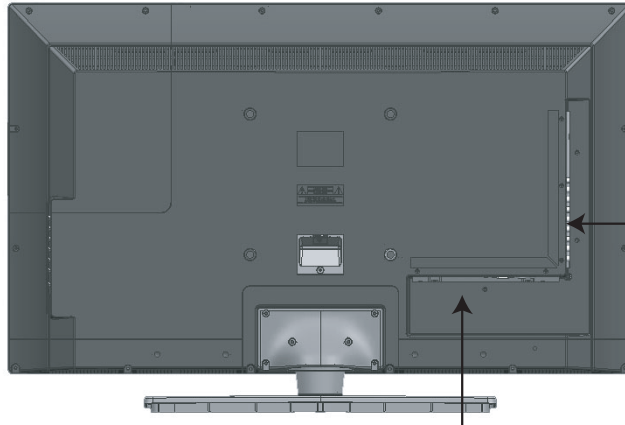

#### JE3214 & JE3914 & JE4614 & JE5014

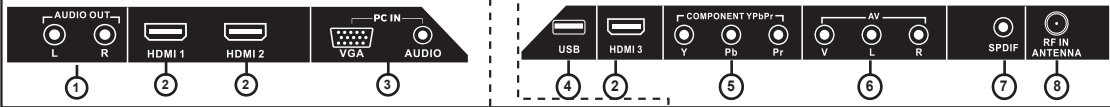

#### JE1914 & JE2414

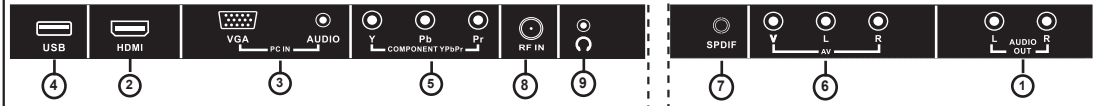

#### JE2814

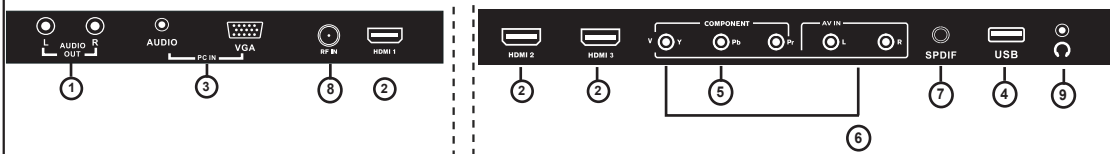

- |  |   |
|--|---|
| <ol style="list-style-type: none"> <li>1. AUDIO (L/R) OUT</li> <li>2. HDMI 1 / HDMI 2 / HDMI 3 INPUT</li> <li>3. PC IN (VGA and AUDIO) INPUT</li> <li>4. USB Port</li> </ol> | <ol style="list-style-type: none"> <li>5. COMPONENT INPUT</li> <li>6. AV IN ( VIDEO and AUDIO)</li> <li>7. SPDIF OUTPUT</li> <li>8. RF IN</li> <li>9. HEADPHONE OUTPUT</li> </ol> |
|--|---|

## Mounting on a Desktop



- Your LED TV can be mounted on a desktop with the base installed.
- This is not a floor-standing unit.

## Installation Precautions

### Wall Mounting

- Please ensure enough space for safe use. (Please refer to diagrams A and B.)
- Installation of the LED TV in an improperly ventilated location can cause damage to the LED TV due to increased temperature.

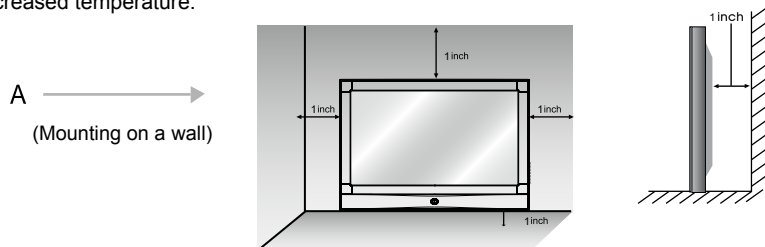

※Contact your dealer to purchase the "Adjustable-angle wall mount" required for wall-mounted installation.

### Using the Stand

- Do not install on an unstable location with a support area smaller than the LED TV.
- Please refer to the desktop stand user's manual for details of installation.

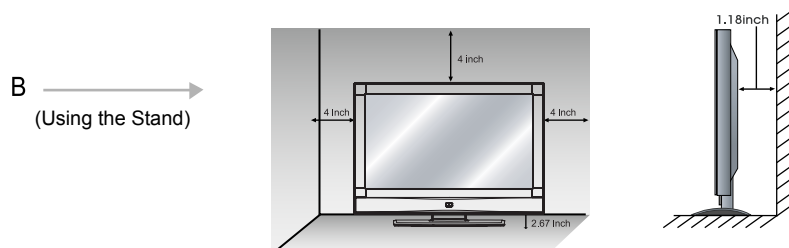

## Installing an Antenna

For connecting to ATSC or NTSC broadcast

- Use a coaxial cable to connect the wall jack or external antenna to the RF-IN on the LED TV

### JE3214 & JE3914 & JE4614 & JE5014

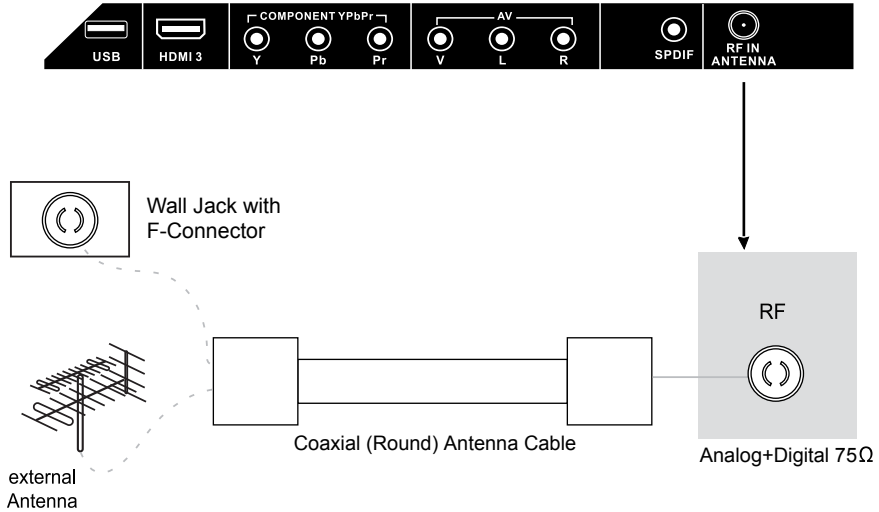

Press the SOURCE button on the remote control to select TV, then press RIGHT button to confirm. Then you can receive the ATSC/NTSC signal.

## Installing an Antenna

For connecting to ATSC or NTSC broadcast

- Use a coaxial cable to connect the wall jack or external antenna to the RF-IN on the LED TV

### JE1914 & JE2414

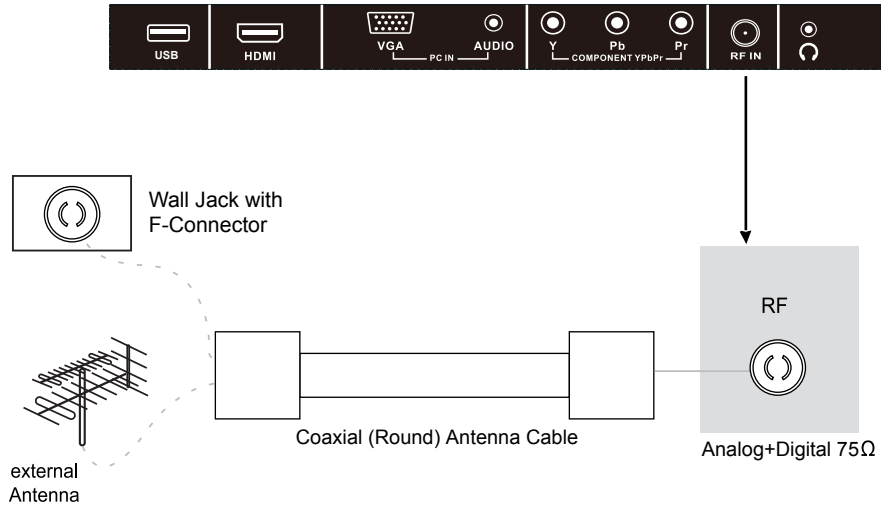

Press the SOURCE button on the remote control to select TV, then press RIGHT button to confirm. Then you can receive the ATSC/NTSC signal.

## Installing an Antenna

For connecting to ATSC or NTSC broadcast

- Use a coaxial cable to connect the wall jack or external antenna to the RF-IN on the LED TV

### JE2814

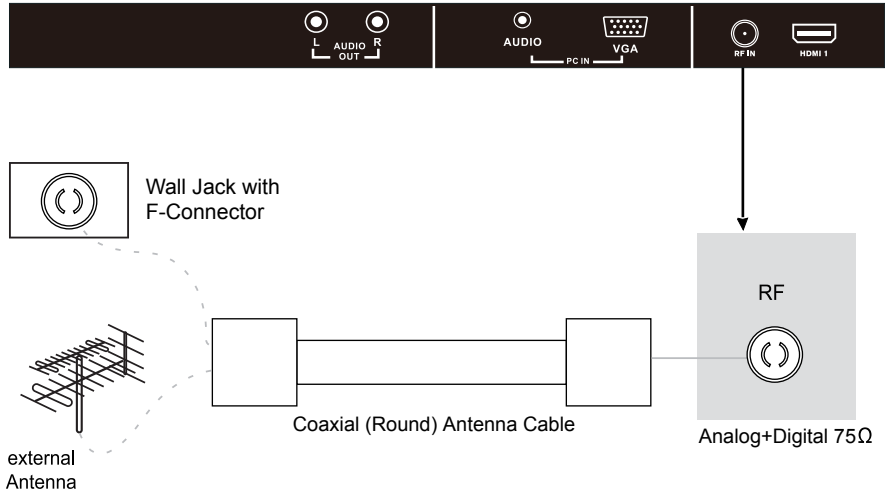

Press the SOURCE button on the remote control to select TV, then press RIGHT button to confirm. Then you can receive the ATSC/NTSC signal.







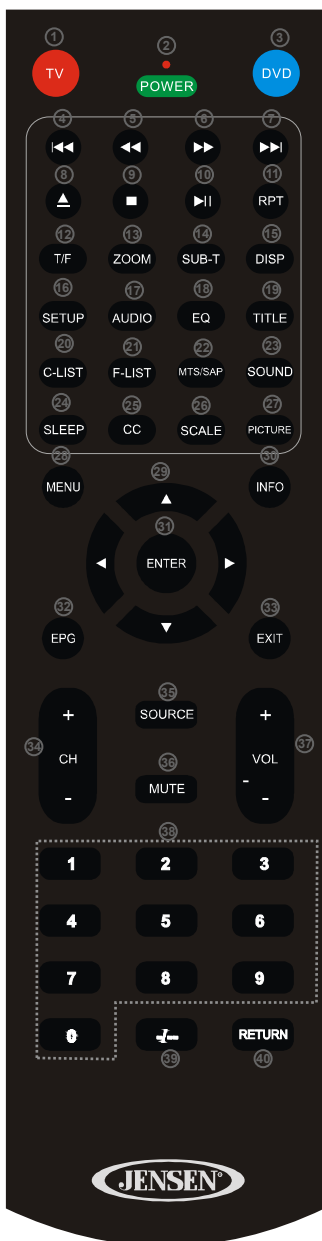













































## Remote Control

### ● Functions of remote control buttons



①	<b>TV</b>	Activate TV Mode
②	<b>POWER</b>	On / off for TV and DVD
③	<b>DVD</b>	Activate DVD Mode
④	<b>PREVIOUS</b>	
⑤	<b>FAST REVERSE</b>	
⑥	<b>FAST FORWARD</b>	
⑦	<b>NEXT</b>	
⑧	<b>EJECT (DVD)</b>	
⑨	<b>STOP</b>	
⑩	<b>PLAY/PAUSE</b>	
⑪	<b>RPT</b>	Repeat Selection
⑫	<b>T/F (DVD)</b>	
⑬	<b>ZOOM (DVD)</b>	
⑭	<b>SUB-T (DVD)</b>	
⑮	<b>DISP (DVD)</b>	Display Time or Chapter information
⑯	<b>SET UP (DVD)</b>	
⑰	<b>AUDIO (DVD)</b>	
⑱	<b>EQ (DVD)</b>	
⑲	<b>TITLE (DVD)</b>	
⑳	<b>C-LIST</b>	Press C-LIST button to display the channel list
㉑	<b>F-LIST</b>	Press this button to display the favourite list
㉒	<b>MTS/SAP</b>	Press MTS/SAP to select Stereo, SAP or Mono
㉓	<b>SOUND</b>	Press SOUND to cycle select sound types: Standard / Music / Movie / Personal.
㉔	<b>SLEEP</b>	Cycles through the LED TV sleep time: off / 5 / 10 / 15 / 30 / 45 / 60 / 90 / 120 / 180 / 240 minutes
㉕	<b>CC</b>	Closed Captions
㉖	<b>SCALE</b>	Cycles scale modes: Wide, Zoom, Cinema, Normal.
㉗	<b>PICTURE</b>	Press PICTURE to cycle select picture types: Standard / Dynamic / Soft / Personal
㉘	<b>MENU</b>	Displays the OSD menu on the screen
㉙	<b>NAVIGATION</b>	Move up, down, left or right
㉚	<b>INFORMATION</b>	Press INFO to display information about the current channel.
㉛	<b>ENTER</b>	Press ENTER to confirm your operation
㉜	<b>EPG</b>	Displays the program guide
㉝	<b>EXIT</b>	Exits the current menu.
㉞	<b>CH+/CH-</b>	Increase or Decrease channel
㉟	<b>SOURCE</b>	Displays AV Inputs
㊱	<b>MUTE</b>	Press once mutes audio, press again to restore audio
㊲	<b>VOL+/VOL-</b>	Increase or Decrease volume
㊳	<b>NUMERIC KEYS</b>	
㊴	<b>-/-</b>	Digital channel selection
㊵	<b>RETURN</b>	Return to previously viewed channel

## Remote Control

BUTTON	TV-FUNCTION	DVD-FUNCTION	BUTTON	TV-FUNCTION	DVD-FUNCTION	BUTTON	TV-FUNCTION	DVD-FUNCTION
	POWER	POWER		EPG			STOP	STOP
	CH+ CH-				T-F		PLAY-PAUSE	PLAY-PAUSE
	VOL+ VOL-	VOL+ VOL-			EJECT		PREVIOUS	PREVIOUS
	RETURN			---			FAST-REVERSE	FAST-REVERSE
	MUTE	MUTE		1	1		FAST-FORWARD	FAST-FORWARD
	MENU	MENU		2	2		NEXT	NEXT
	INFO			3	3		RPT	RPT
	UP	UP		4	4			ZOOM
	DOWN	DOWN		5	5			SUB-T
	LEFT	LEFT		6	6			DISP
	RIGHT	RIGHT		7	7			SETUP
	ENTER	OK		8	8			AUDIO
	SOURCE	SOURCE		9	9			EQ
	EXIT			0	0			TITLE
	MTS-SAP			SCALE			CC	
	F-LIST			C-LIST			SLEEP	
	PICTURE			SOUND				

NOTE: DVD functions are intended for JENSEN DVD players only.  
See your JENSEN DVD manual for more information.

## Precautions

### Avoiding Remote Control Problems

1. Check the polarity (+,-) of the batteries in the remote control.
2. Check that the batteries are good.

### Inserting Batteries in the Remote Control

1. Open the cover completely.
2. Insert the two supplied batteries (AA, 1.5V). Ensure that the polarities (+ and -) of the batteries are aligned correctly.
3. Replace the cover.

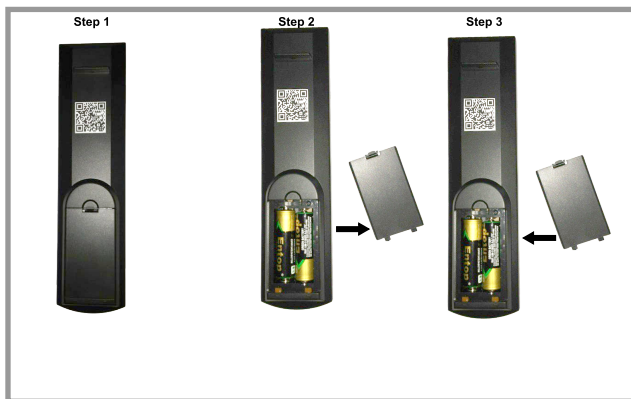

**⚠ CAUTION:** Risk of explosion if battery is replaced by incorrect type.  
Dispose of used batteries according to national code (Recycling program).

## How to use the remote control

- The remote control should be operated within 30 feet (7m) and 30° to the left and the right of the IR receiver at the front of the LED TV.
- Used batteries should be disposed of properly.

## VCR Connections

- Connecting to the Composite terminal

※ Terminals vary by manufacturer

### JE3214 & JE3914 & JE4614 & JE5014

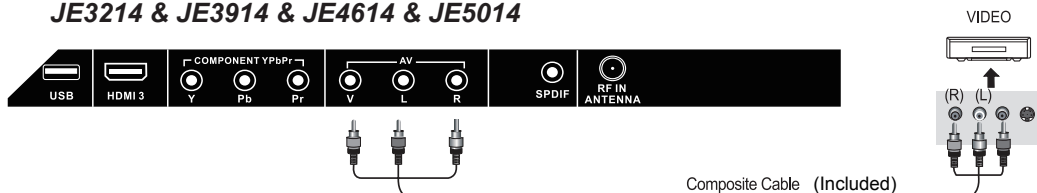

Connect the LED TV's Composite In terminal to VCR's Composite OUT terminal using the included Composite cable. (Make sure the color of the terminals and the colors of the cable are the same.)

## Digital Amplifier Connections

- Connecting to a Digital Amplifier

※ Terminals vary by manufacturer.

### JE3214 & JE3914 & JE4614 & JE5014

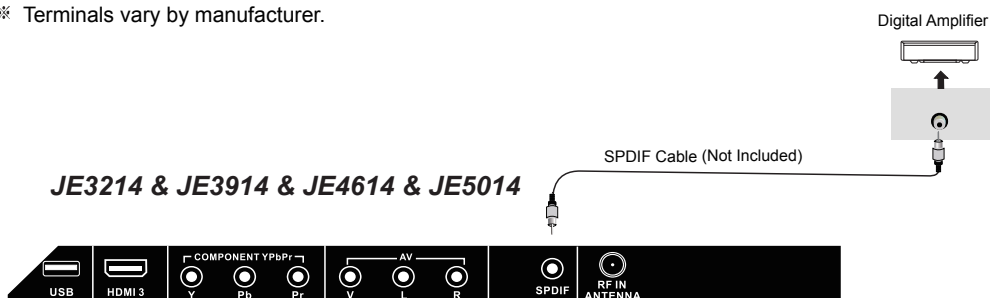

## Watching Video Tape

1. Turn on the LED TV and press **SOURCE** on the remote control.
2. Use **▲ ▼** to move to "AV."
3. Press **ENTER** to confirm the source selection, will automatically enter the selection mode.
4. Turn on the VCR, insert the tape and press the play button.

## VCR Connections

- Connecting to the Composite terminal
- ※ Terminals vary by manufacturer

### JE1914 & JE2414

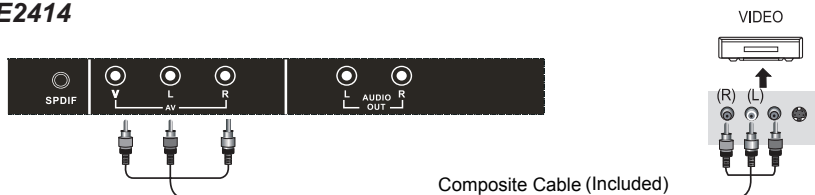

Connect the LED TV's Composite In terminal to VCR's Composite OUT terminal using the included Composite cable. (Make sure the color of the terminals and the colors of the cable are the same.)

## Digital Amplifier Connections

- Connecting to a Digital Amplifier
- ※ Terminals vary by manufacturer.

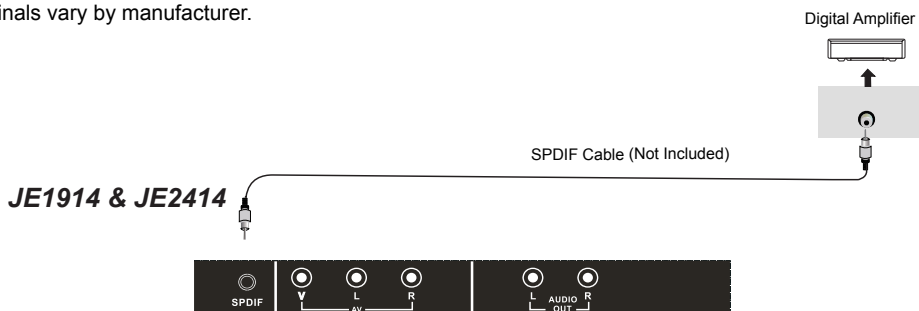

## Watching Video Tape

1. Turn on the LED TV and press **SOURCE** on the remote control.
2. Use to move to "AV."
3. Press to confirm the source selection, will automatically enter the selection mode.
4. Turn on the VCR, insert the tape and press the play button.

## VCR Connections

- Connecting to the Composite terminal
- ※ Terminals vary by manufacturer

**JE2814**

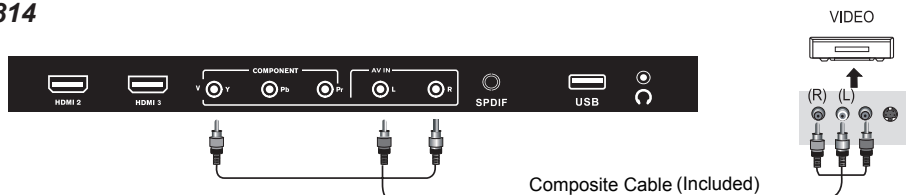

Connect the LED TV's Composite In terminal to VCR's Composite OUT terminal using the included Composite cable. (Make sure the color of the terminals and the colors of the cable are the same.)



## Digital Amplifier Connections

- Connecting to a Digital Amplifier
- ※ Terminals vary by manufacturer.

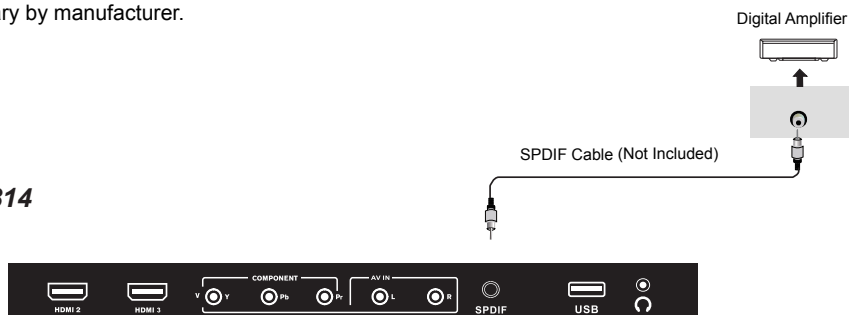
**JE2814**



## Watching Video Tape

1. Turn on the LED TV and press **SOURCE** on the remote control.
2. Use  to move to "AV."
3. Press  to confirm the source selection, will automatically enter the selection mode.
4. Turn on the VCR, insert the tape and press the play button.

## Satellite / Cable TV Set-Top Box Connections

### ● Connecting to the Composite terminal

- ※ In order to watch Cable TV, Subscribe to your local Cable TV company and install a separate receiver (Set-Top Box)
- ※ Terminals vary by manufacturer

#### **JE3214 & JE3914 & JE4614 & JE5014**

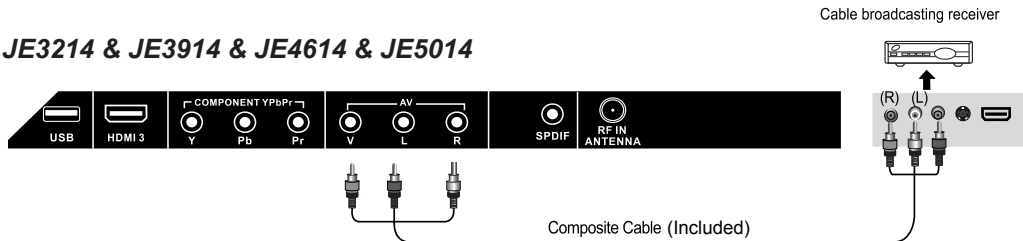



Connect the LED TV's Composite In terminal to the cable broadcasting receiver Composite Out terminal using the Composite cable. (Make sure the color of the terminals and the color of cables are the same)

### ● Connecting to the HDMI terminal

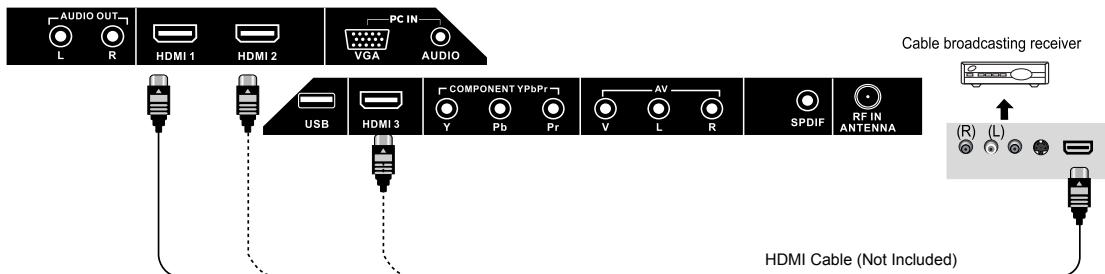
#### **JE3214 & JE3914 & JE4614 & JE5014**



## Watching Cable TV

1. Turn on the LED TV and press  on the remote control.
2. Use  to move to "AV". If HDMI has been connected, select "HDMI".
3. Press  to confirm the source selection.
4. Turn on the cable broadcasting receiver and select the channel you wish to view.

## Satellite / Cable TV Set-Top Box Connections

### ● Connecting to the Composite terminal

- ※ In order to watch Cable TV, Subscribe to your local Cable TV company and install a separate receiver (Set-Top Box)
- ※ Terminals vary by manufacturer

#### JE1914 & JE2414

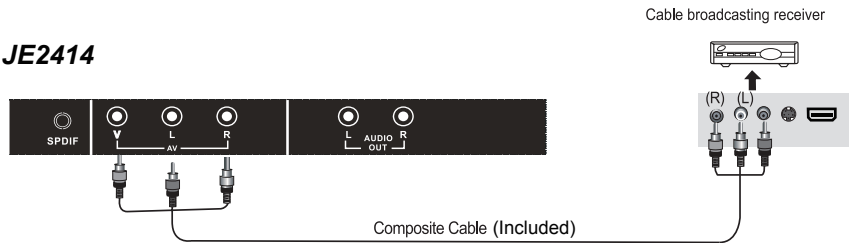



Connect the LED TV's Composite In terminal to the cable broadcasting receiver Composite Out terminal using the Composite cable. (Make sure the color of the terminals and the color of cables are the same)

### ● Connecting to the HDMI terminal

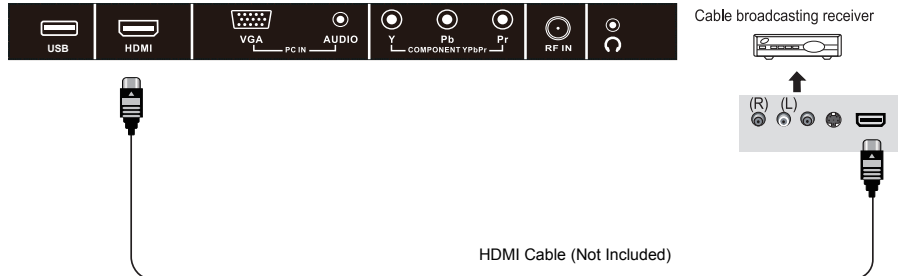
#### JE1914 & JE2414



## Watching Cable TV

1. Turn on the LED TV and press  on the remote control.
2. Use  to move to "AV". If HDMI has been connected, select "HDMI".
3. Press  to confirm the source selection.
4. Turn on the cable broadcasting receiver and select the channel you wish to view.



## Satellite / Cable TV Set-Top Box Connections

### ● Connecting to the Composite terminal

- ※ In order to watch Cable TV, Subscribe to your local Cable TV company and install a separate receiver (Set-Top Box)
- ※ Terminals vary by manufacturer

**JE2814**

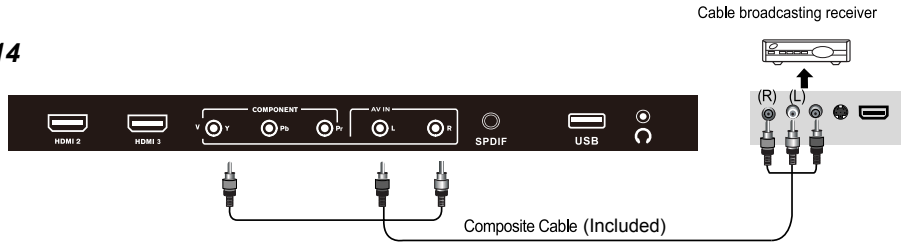

Connect the LED TV's Composite In terminal to the cable broadcasting receiver Composite Out terminal using the Composite cable. (Make sure the color of the terminals and the color of cables are the same)

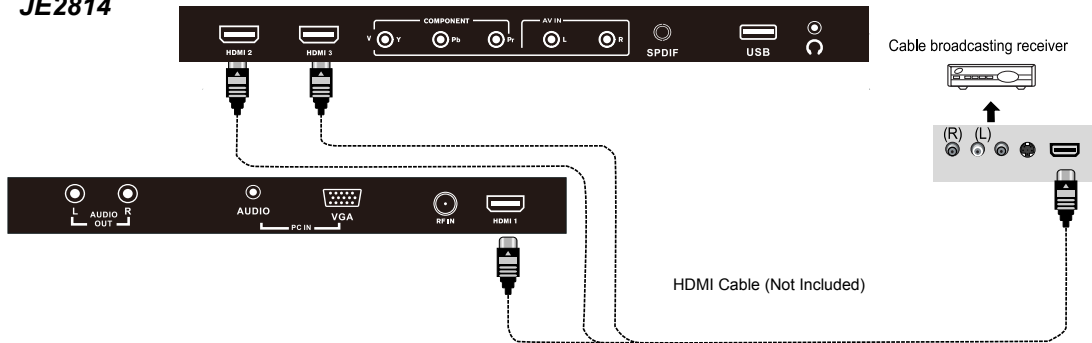

### ● Connecting to the HDMI terminal

**JE2814**



English

## Watching Cable TV

1. Turn on the LED TV and press  on the remote control.
2. Use  to move to "AV ". If HDMI has been connected, select "HDMI".
3. Press  to confirm the source selection.
4. Turn on the cable broadcasting receiver and select the channel you wish to view.

## DVD Connections

### ● Connecting to the component terminal

※ Terminals vary by manufacturer

**JE3214 & JE3914 & JE4614 & JE5014**

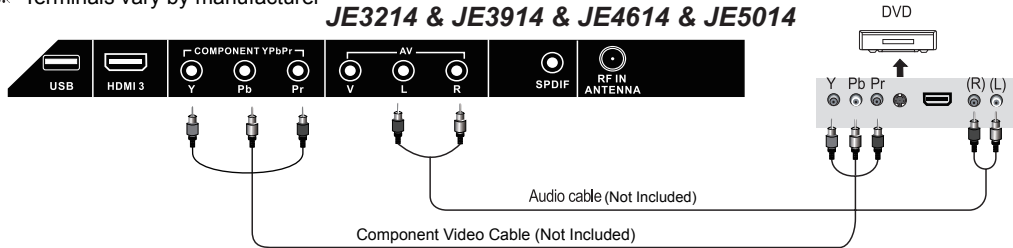

1. Connect LED TV's YPbPr (Component) terminal to DVD's Video Out terminal.
2. Connect LED TV's Audio terminals to DVD's Audio Out terminal.
3. It must match the component connection cable Y, Pb, Pr colors between the LED TV and DVD Player.

### ● Connecting to the HDMI terminal

**JE3214 & JE3914 & JE4614 & JE5014**

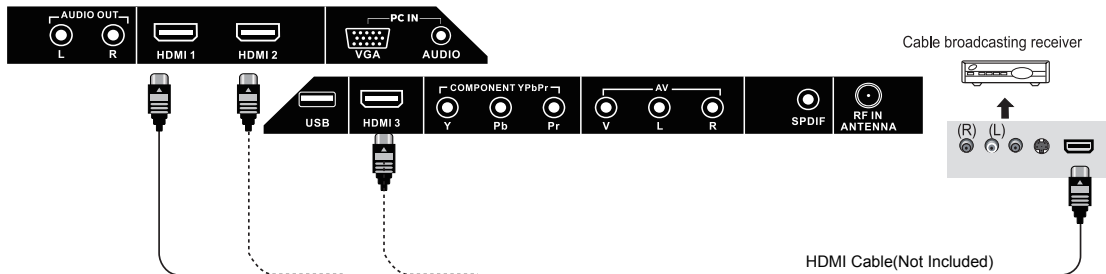

## USB Connections

※ Connection to USB.



**JE3214 & JE3914 & JE4614 & JE5014**

Note: This USB connection can be used for software upgrade and using the USB media (Audio + photos) player.

## Playing DVDs

1. Turn on the LED TV and press the source button.
2. Press Source to cycle and select "Component". If HDMI has been connected, select "HDMI".
3. Stop operation a few seconds, will automatically enter the selection mode.
4. Turn on the DVD player, insert the DVD disc and press the Play button.

## DVD Connections

### ● Connecting to the component terminal

※ Terminals vary by manufacturer

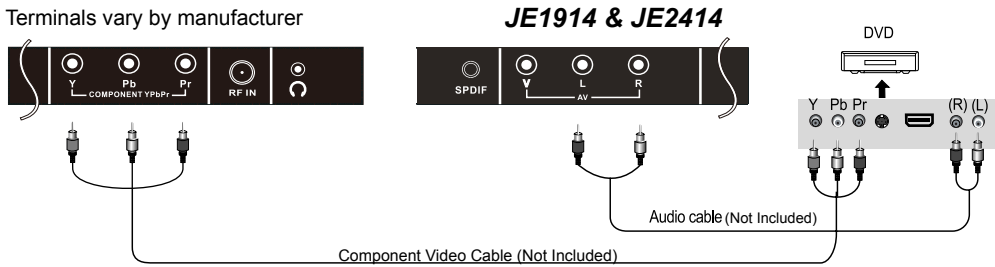

1. Connect LED TV's YPbPr (Component) terminal to DVD's Video Out terminal.
2. Connect LED TV's Audio terminals to DVD's Audio Out terminal.
3. It must match the component connection cable Y, Pb, Pr colors between the LED TV and DVD Player.

### ● Connecting to the HDMI terminal

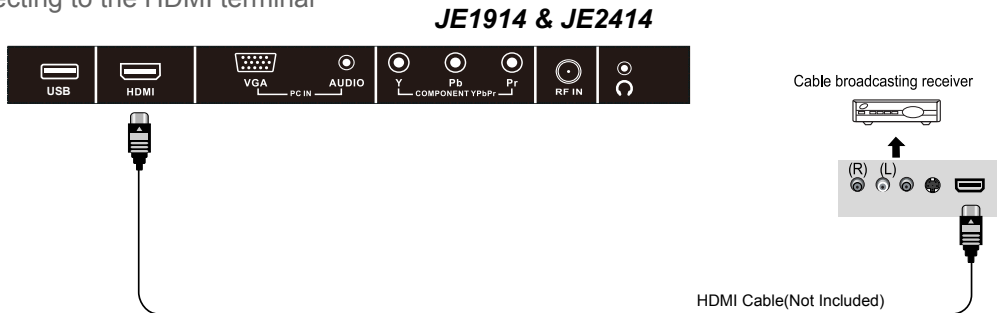

## USB Connections

※ Connection to USB.



Note: This USB connection can be used for software upgrade and using the USB media (Audio + photos) player.

## Playing DVDs

1. Turn on the LED TV and press the source button.
2. Press Source to cycle and select "Component". If HDMI has been connected, select "HDMI".
3. Stop operation a few seconds, will automatically enter the selection mode.
4. Turn on the DVD player, insert the DVD disc and press the Play button.

## DVD Connections

### ● Connecting to the component terminal

※ Terminals vary by manufacturer

**JE2814**

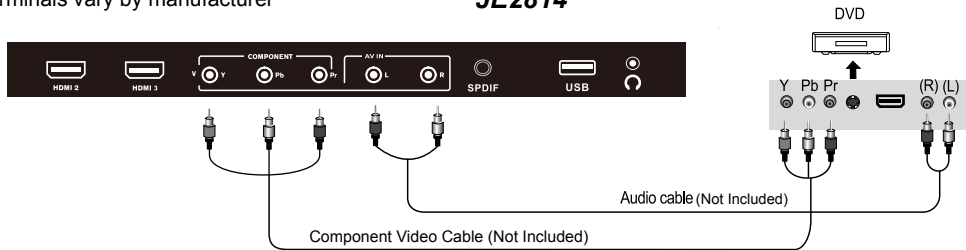

1. Connect LED TV's YPbPr (Component) terminal to DVD's Video Out terminal.
2. Connect LED TV's Audio terminals to DVD's Audio Out terminal.
3. It must match the component connection cable Y, Pb, Pr colors between the LED TV and DVD Player.

### ● Connecting to the HDMI terminal

**JE2814**

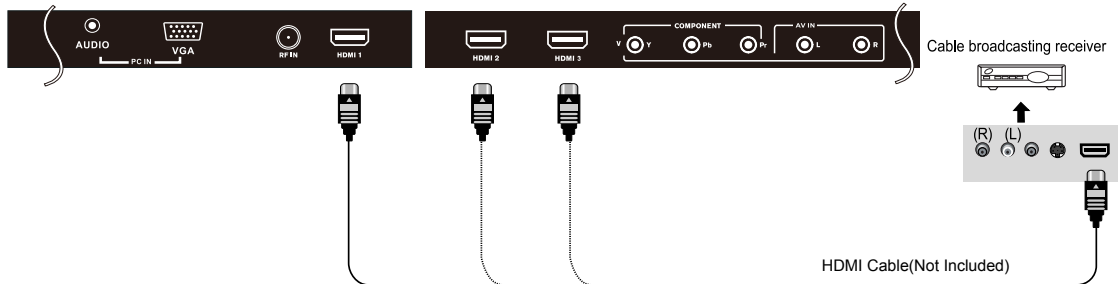

## USB Connections

※ Connection to USB.

**JE2814**

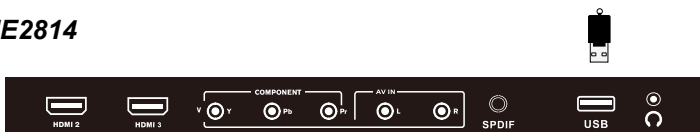

Note: This USB connection can be used for software upgrade and using the USB media (Audio + photos) player.

## Playing DVDs

1. Turn on the LED TV and press the source button.
2. Press Source to cycle and select "Component". If HDMI has been connected, select "HDMI".
3. Stop operation a few seconds, will automatically enter the selection mode.
4. Turn on the DVD player, insert the DVD disc and press the Play button.

## PC Connections

※ Terminals vary by manufacturer.

### JE3214 & JE3914 & JE4614 & JE5014

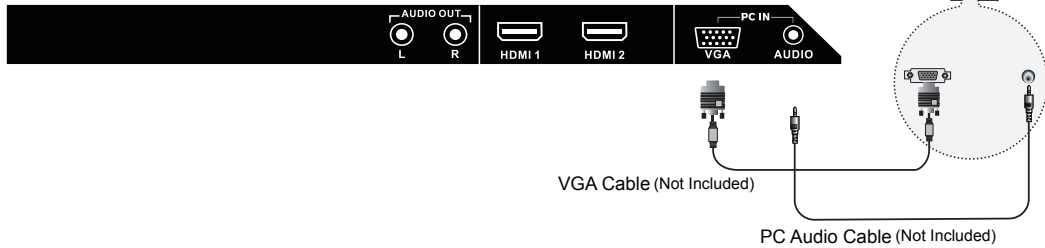

- Connect the LED TV's PC Input terminal to the PC's VGA terminal using a VGA cable.
- Connect the LED TV's PC Audio terminal to the PC's Audio terminal using a 3.5mm (Headphone) audio cable. (Only for PC's with an Audio terminal)

## External Audio Amplifier

- Connecting to an amplifier or home theater system.

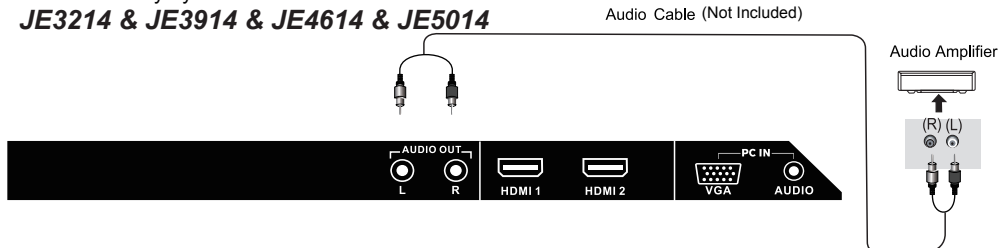

※ Terminals vary by manufacturer.

### JE3214 & JE3914 & JE4614 & JE5014



- Connect the LED TV's AUDIO (L/R) output terminal to Audio Amplifier using an audio patch cable.  
Note: The speakers of LED TV still have output audio signal at this time.
- You can use the Volume +/- buttons to adjust the audio output level.

## How to use as a PC monitor

1. Turn on the LED TV and press  on the remote control.
2. Use  to move to "VGA".
3. Press  to confirm the source selection.

## PC Connections

※ Terminals vary by manufacturer.

### JE1914 & JE2414

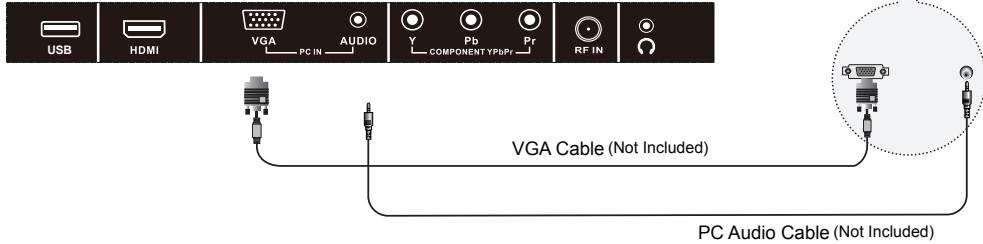

- Connect the LED TV's PC Input terminal to the PC's VGA terminal using a VGA cable.
- Connect the LED TV's PC Audio terminal to the PC's Audio terminal using a 3.5mm (Headphone) audio cable. (Only for PC's with an Audio terminal)

## External Audio Amplifier

- Connecting to an amplifier or home theater system.

※ Terminals vary by manufacturer.

### JE1914 & JE2414

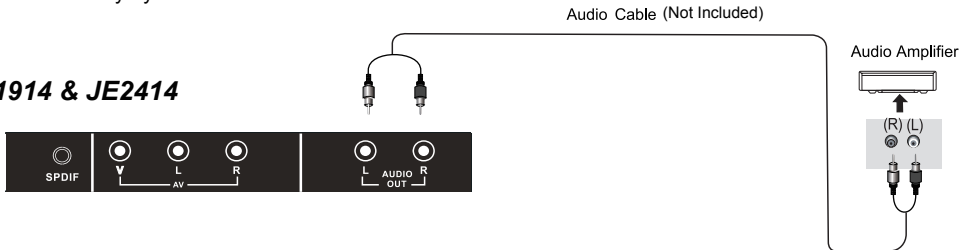

- Connect the LED TV's AUDIO (L/R) output terminal to Audio Amplifier using an audio patch cable.  
Note: The speakers of LED TV still have output audio signal at this time.
- You can use the Volume +/- buttons to adjust the audio output level.

## How to use as a PC monitor

1. Turn on the LED TV and press **SOURCE** on the remote control.

2. Use **▲ ▼** to move to "VGA".

3. Press **ENTER** to confirm the source selection.

## PC Connections

※ Terminals vary by manufacturer.

### JE2814

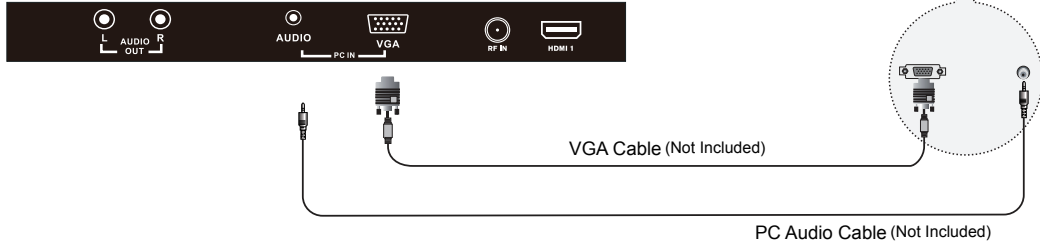

- Connect the LED TV's PC Input terminal to the PC's VGA terminal using a VGA cable.
- Connect the LED TV's PC Audio terminal to the PC's Audio terminal using a 3.5mm (Headphone) audio cable. (Only for PC's with an Audio terminal)

## External Audio Amplifier

- Connecting to an amplifier or home theater system.

※ Terminals vary by manufacturer.

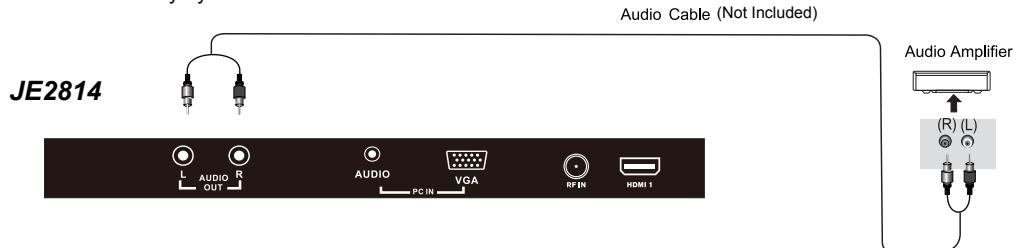

- Connect the LED TV's AUDIO (L/R) output terminal to Audio Amplifier using an audio patch cable.  
Note: The speakers of LED TV still have output audio signal at this time.
- You can use the Volume +/- buttons to adjust the audio output level.

## How to use as a PC monitor

1. Turn on the LED TV and press **SOURCE** on the remote control.

2. Use **▲ ▼** to move to "VGA".

3. Press **ENTER** to confirm the source selection.

## Selecting Input Source

- You can select between the TV signal and the input signal of other equipment connected to the TV.
- Use this function to switch to the input source you wish to view.

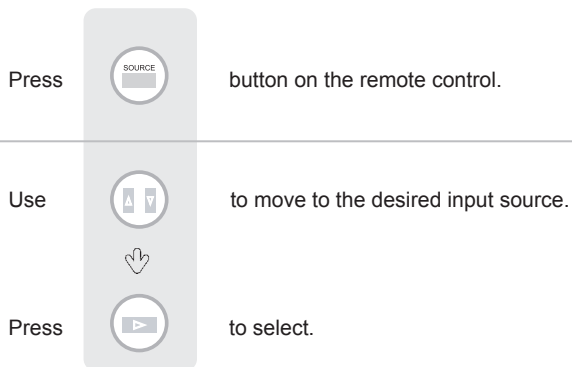

Note: After you have selected the desired input source and pause for a few moments, then LED TV will automatically enter the selected mode.

## Initial Setup Wizard

After connecting your TV antenna or Coaxial cable, turn the television ON. The quick setup wizard will display on-screen. Select your preferred language followed by antenna options and performing Auto Scan to receive local broadcast channels that will be stored in the TV tuner memory.

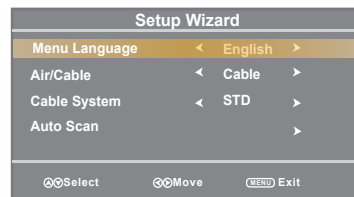

The wizard will direct you to the TV menu to select antenna options and run the Channel Auto Scan. Channels found will be stored in the TV tuner memory.

### How to Navigate:

- Press the ▲▼ arrow button to highlight Menu Language and then press ◀▶ button to select OSD Language.
- Press the ◀▶ arrow button to highlight **CABLE / AIR** based on your antenna connection.
- Press the ▼ arrow button to select **Auto Scan** and press ▶ arrow (when Cable is selected, 'AUTO' is recommended). Otherwise, press the ◀▶ arrow button to select **Cable System** : STD > IRC > HRC > Auto.



## Menu Operation

1. Press the POWER button to turn the LED TV on.
2. Press the MENU button on the remote control, the on-screen menu will appear.
3. Use the LEFT and RIGHT buttons to select your main menu option.

### PICTURE MENU:

Allows you to make adjustments to your picture settings.

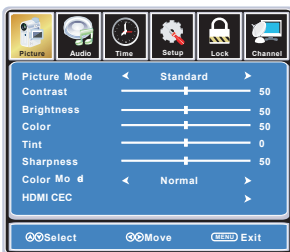

### AUDIO MENU:

Allows you to customize the sound options and effects.

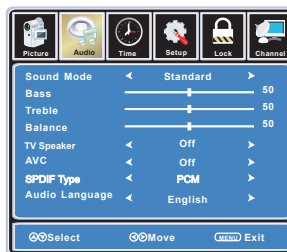

### TIME MENU:

Allows you to set up a variety of time options.

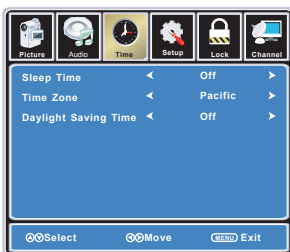

### SETUP MENU:

Allows you to set up a variety of setup options.



### LOCK MENU:

Allows you to set up a variety of lock options.

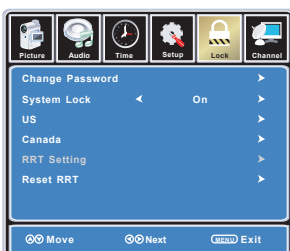

### CHANNEL MENU:

Allows you to search channels and set up a variety of channel options.

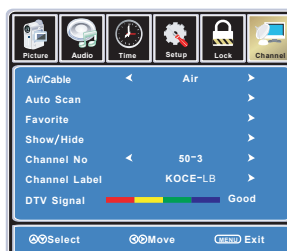

4. Use the UP / DOWN buttons to select an option of the sub-menu, and press the RIGHT button. While in adjustment mode, use the LEFT / RIGHT buttons to change the value of the item.
5. Press the MENU button to exit submenu to return to the main menu. Press the MENU button again or EXIT button to exit the main menu.

Note: Some options are not available for all inputs.

## Customizing the PICTURE Settings

Select TV source for example. (Press SOURCE button to select TV mode)

1. Press the POWER button to turn the LED TV on
2. Press the MENU button on the remote control to display the Main menu, and use the LEFT and RIGHT buttons to select the PICTURE.
3. Use the UP and DOWN buttons to highlight an individual PICTURE options, use the LEFT and RIGHT buttons to change the setting, and press the MENU or EXIT button to exit.

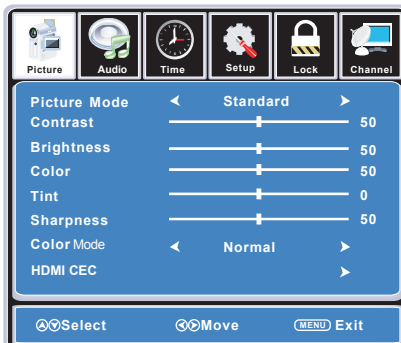

The PICTURE menu includes the following options :

Picture Mode	Cycles through picture display modes: Standard, Dynamic, Soft, Personal.
Contrast	Controls the difference between the brightest and darkest regions of the picture.
Brightness	Controls the overall brightness of the picture
Color	Controls the color.
Tint	Controls the tint.
Sharpness	Increase this setting to see crisp edges in the picture; decrease it for soft edges .
Color Mode	Cycles through color modes: Normal, Cool, Warm.
HDMI CEC	

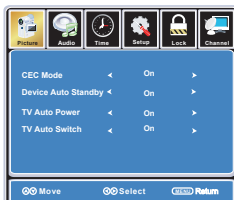

If you turn off the CEC Mode then the following items (TV Auto Power, TV Auto Switch, Device Auto Standby) will not be used.

- |                     |  |
|---------------------|--|
| TV Auto Power       | On - TV will turn on when compatible CEC device is activated on HDMI connection.               |
| TV Auto Switch      | On - TV will switch to HDMI inputs when compatible CEC device is activated on HDMI connection. |
| Device Auto Standby | On - When the TV is turned off, any connected, compatible CEC device will also turn off.       |

## Customizing the Audio Settings

Select TV source for example. (Press SOURCE button to select TV mode)

1. Press the POWER button to turn the LED TV on.
2. Press the MENU button on the remote control to display the Main menu, and use the LEFT and RIGHT buttons to select the AUDIO.
3. Use the UP and DOWN buttons to highlight an individual Audio options, use the LEFT and RIGHT buttons to change the setting, and press the MENU or EXIT button to exit.

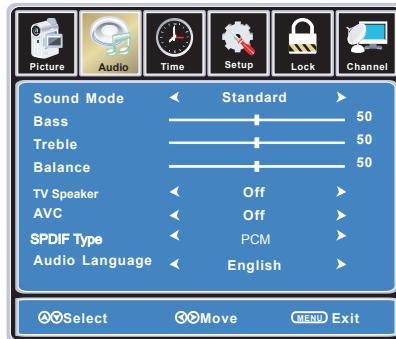

The SOUND menu includes the following options :

Sound Mode	Cycles through sound modes: Standard, Music, Movie and Personal.
Bass	Controls the relative intensity of lower pitched sounds.
Treble	Controls the relative intensity of higher pitched sounds
Balance	To adjust the balance of the left and right sound track, or turn off the volume of the left and right sound track.
TV Speaker	Allows you to select between ON and OFF.
AVC	On or off (Automatic Volume Control) to keep volume level steady.
SPDIF Type	Allows you to select between PCM and RAW (Digital connection to Home Theater system)
Audio Language	Allows you to select preferred audio languages: English, French and Spanish.

## Customizing the TIME Settings

Select TV source for example. (Press SOURCE button to select TV mode)

1. Press the POWER button to turn the LED TV on.
2. Press the MENU button on the remote control to display the Main menu, and use the LEFT and RIGHT buttons to select the TIME.
3. Use the UP and DOWN buttons to highlight an individual TIME option, use the LEFT and RIGHT buttons to change the setting, and press the MENU or EXIT button to exit.



The TIME menu includes the following options :

Sleep Time	Allows you to set up the sleep time: 5 Min, 10 Min, 15 Min, 30 Min, 45 Min, 60 Min, 90 Min, 120 Min, 180 Min, 240 Min and off.
Time Zone	Allows you to select correct time zone: Pacific, Alaska, Hawaii, Eastern, Central and Mountain.
Daylight Saving Time	Allows you to turn on or off daylight saving time.

## Customizing the SETUP Settings

Select TV source for example. (Press SOURCE button to select TV mode)

1. Press the POWER button to turn the LED TV on.
2. Press the MENU button on the remote control to display the Main menu, and use the LEFT or RIGHT button to select SETUP.
3. Use the UP and DOWN buttons to highlight an individual SETUP option, use the LEFT and RIGHT buttons to change the setting, and press the MENU or EXIT button to exit.



The SETUP menu includes the following options:

Menu Language	Allows you to select menu languages: English, Français and Español.
Transparency	Allows you turn on or off the transparency function of on screen menu.
Zoom Mode	Allows you to select the zoom modes: Normal, Cinema, Wide, Zoom.
Noise Reduction	Allows you to select the noise reduction modes: Strong, Off, Weak, Middle.

## Customizing the SETUP Settings

### Closed Caption

Use Down button to highlight “Closed Caption”, then press RIGHT button or ENTER to enter into the following menu.



- CC Mode** Allows you to select the CC Modes: On, Off and CC on Mute.
- Basic Selection** Allows you to select the basic selections: CC1, CC2, CC3, CC4, Text1, Text2, Text3 and Text4.
- Advanced Selection** Allows you to select the advanced services: Service1, Service2, Service3, Service4, Service 5 and Service 6.
- Option** Use Down button to highlight the “Option” item, then press RIGHT button to enter into the following menu.



Use UP and DOWN buttons to highlight the desired item, and use LEFT and RIGHT buttons to select.

- 
- Audio Out** Allows you to select between Variable and Fixed.
  - Restore Default** Restores all settings in SETUP menu to factory settings.
-

## Customizing the LOCK Settings

Select TV source for example. (Press SOURCE button to select TV mode)

1. Press the POWER button to turn the LED TV on
2. Press the MENU button on the remote control to display the Main menu, and use the LEFT and RIGHT buttons to select the LOCK
3. Use the DOWN button to highlight "Enter Password", use the numeric keys to input a 4-digit password. After that, the screen will display the next menu. After setting, press menu or exit button to exit.

NOTE: The factory password is 0000.

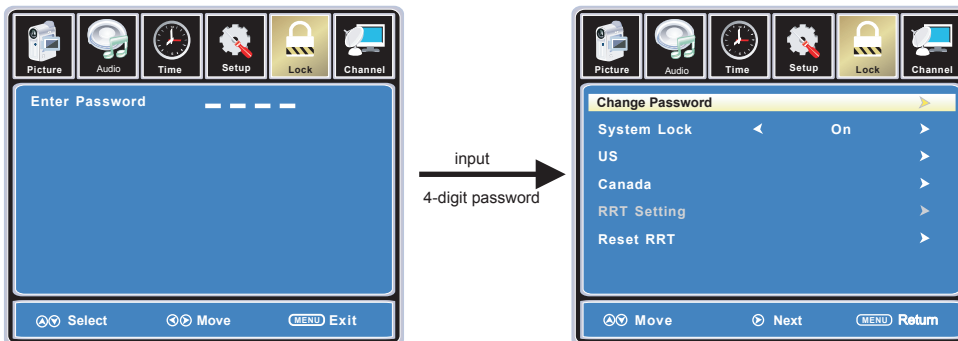

The LOCK menu includes the following options :

### Change Password

Use DOWN button to select "Change Password", then press RIGHT or ENTER button to enter into the following menu.



Input the new 4-digit password and confirm it.

### System Lock

Allows you to turn On or Off the system lock. If you turn off the system lock, then the following items (US, Canada, RRT Setting and Reset RRT) will not be used.

## Customizing the LOCK Settings

US

Use Down button to highlight "US", then press RIGHT or ENTER button to enter into the following menu.



TV

Use Down button to highlight "TV", then press RIGHT or ENTER button to enter into the following menu.

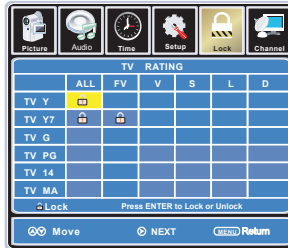

Use UP and DOWN buttons to select the desired rating and press ENTER button to block or unblock rating.

MPAA

The Movie rating (System) is used for original movies rated by the Motion Picture Association of America (MPAA) as broadcasted on cable TV and not edited for television. Use UP or DOWN button to select N/A, G, PG, PG-13, R, NC-17 or X.

RATING	DESCRIPTION
G	General Audiences. Movie is appropriate for all ages.
PG	Parental Guidance Suggested. May contain material not suited for younger viewers.
PG-13	Contains content that may not be appropriate for viewers under the age of 13.
R	Restricted. Contains adult content, no one under 17 admitted without parent.
NC-17	No one 17 and under admitted.
X	Adults only.



## Customizing the LOCK Settings

### Canada

Use the Down button to highlight "Canada", then press the RIGHT or ENTER button to enter into the following menu.



**Canada English** Use LEFT and RIGHT buttons to select among: E, C, C8+, G, PG, 14+ and 18+

**Canada French** Use LEFT and RIGHT buttons to select among: E, G, 8ans+, 13ans+, 16ans+ and 18ans+

### RRT Setting

#### Reset RRT

Allows you to reset the RRT setting.

## Customizing the CHANNEL Settings

Select TV source for example. (Press SOURCE button to select TV mode)

1. Press the POWER button to turn the LED TV on.
2. Press the MENU button on the remote control to display the Main menu, and use the LEFT and RIGHT buttons to select the CHANNEL.
3. Use the UP and DOWN buttons to highlight an individual CHANNEL option, use the LEFT and RIGHT buttons to change the setting, and press the MENU or EXIT button to exit.

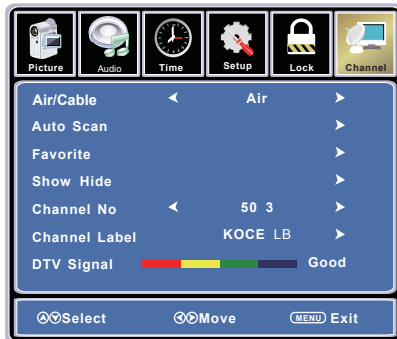

The CHANNEL menu includes the following options :

---

**Air/Cable** Allows you to select between Air and Cable.

---

**Auto Scan** Use Down button to highlight "Auto Scan", then press RIGHT or ENTER button to enter into the following menu.



If you select "Air" as input signal in Antenna , you can press RIGHT or ENTER button to search the channels automatically.

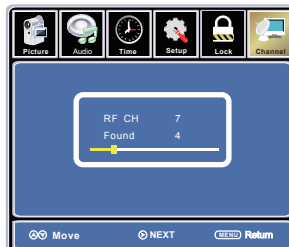

The receivable channels will be stored automatically.  
When searching channels, press MENU to stop.

## Customizing the CHANNEL Settings

If you select "Cable" as input signal in Antenna then you can select Cable Systems: Auto, STD, IRC and HRC.  
Use DOWN button to highlight "Start to Scan", then press the RIGHT or ENTER button to search the channels automatically.  
The receivable channels will be stored automatically.  
When searching channels, press MENU to stop.

### Favorite

Allows you to add these channels as the favorite channels.  
Use UP or DOWN button to highlight "Favorite", then press the RIGHT or ENTER button to enter into the following menu.



Use UP and DOWN button to highlight the desired channel, then press the ENTER button to add or remove the highlighted channel as favorite.

### Show / Hide

Allows you to show or hide the channels.  
Use the UP or DOWN button to highlight "Show / Hide", then press the RIGHT or ENTER button to enter into the following menu.

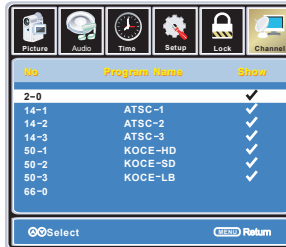

Use the UP and DOWN button to highlight the desired channel, then press ENTER button to show or hide the highlighted channel.

### Channel No.

Displays the number of the current channel.

### Channel Label

Displays the label of the current channel.

### DTV Signal

Displays the quality of the current DTV signal.

## USB Settings

This TV is a widescreen TV with USB port. Through the USB port the TV can access USB flash drives and display pictures or play MP3 files. To use this feature connect a USB flash drive to the USB port of the TV and press the SOURCE button to select USB to start browsing for music and pictures.

In the USB Mode, select Photo



In the Photo Mode:

You can use the ◀ or ▶ button to select Photo.

You can use the ▲ or ▼ button to select the file you want and press ENTER to view the file.

You can use the ■ button to return main menu.

You can use the ⏪ or ⏩ button to select the file you want.

In the USB Mode, select Music

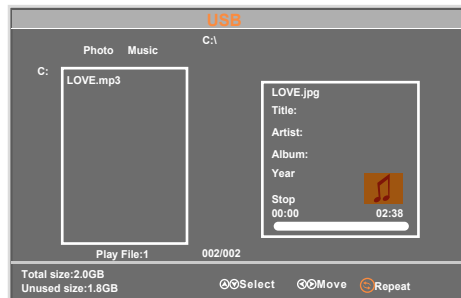

In the Music Mode:

You can use the ◀ or ▶ button to select Music.

You can use the ▲ or ▼ button to select the file you want and press ENTER to play the file.

You can use the ■ button to Stop.

You can use the ⏪ ⏩ ⏮ ⏭ ⏮ RPT button to select the file you want.

## Troubleshooting

- In case a problem occurs with your LED TV, please take the following steps first.
- If you still have the problem, turn the power off and contact your dealer or an authorized service center.

Problem	Action
The screen does not appear.	Is the power plug connected? Insert the power plug. Press the power button of the remote control.
The screen appears too slowly after the power is turned on.	This problem occurs for a brief time in the process of image elimination processing in order to hide temporary screen noise that occurs when the power is turned on. But if the screen does not come after 1 minute contact your dealer or an authorized service center.
Screen is too bright or too dark.	Adjust the brightness or contrast.
Screen is too large or too small.	Adjust the Scale or Zoom Settings.
Stripes appear on the screen and it shakes.	Stop using wireless telephones, hair dryers or electric drills.
The screen does not move.	Press the PAUSE button. Check if the Pause button is pressed on external equipment.
Screen appears, Voice is not heard	<ol style="list-style-type: none"> <li>1. Press the "MUTE" button.</li> <li>2. Increase the sound level by pressing the volume adjustment button.</li> <li>3. Check if sound terminal of external input is connected properly.</li> <li>4. Check if audio cables are connected properly.</li> <li>5. Select and check the other input.</li> </ol> <p>If the sound still does not work and the other channels are the same after you have done as the above, contact your dealer or an authorized service center.</p>
Remote control does not work	<ol style="list-style-type: none"> <li>1. Check if main power is On.</li> <li>2. Check that the batteries of the remote controller were loaded properly.</li> <li>3. Check to see if any obstacle exists between the LED TV and the remote control, then remove it, if any.</li> <li>4. If the batteries are low, replace them with two new batteries.</li> </ol>

## Specifications

LED Panel	Panel Size	31.5" TFT LED	39" TFT LED
	Brightness	200	
	Contrast Ratio	4000:1	
	Viewing Angle	178°/178°	
Max. Resolution		1366 x 768	1920 x 1080
INPUT	VIDEO	1	
	AUDIO (L/R)	1	
	PC/AUDIO (L/R)	1	
	HDMI	3	
	RF	1	
	Component (YPbPr)	1	
OUTPUT	AUDIO (L/R)	1	
	SPDIF	1	
Power Source		AC 120V 60Hz	
Power Consumption		35 W	60 W
Dimension		28.9" x 17.3" x 3.2"	35.0" x 20.8" x 3.5"
Weight		13.7 lbs	18.4 lbs

- The cabinet design and electronics specifications may be modified without prior notice for performance improvement.
- Weight and dimensions are approximate

## Specifications

LED Panel	Panel Size	46" TFT LED	50" TFT LED
	Brightness	150	
	Contrast Ratio	3000:1	
	Viewing Angle	178°/178°	
Max. Resolution		1920 x 1080	
INPUT	VIDEO	1	
	AUDIO (L/R)	1	
	PC/AUDIO (L/R)	1	
	HDMI	3	
	RF	1	
	Component (YPbPr)	1	
OUTPUT	AUDIO (L/R)	1	
	SPDIF	1	
Power Source		AC 120V 60Hz	
Power Consumption		90 W	130 W
Dimension		41.8" x 24.6" x 3.1"	44.7" x 26.3" x 3.93"
Weight		30.1 lbs	28.1 lbs

- The cabinet design and electronics specifications may be modified without prior notice for performance improvement.
- Weight and dimensions are approximate

## Specifications

LED Panel	Panel Size	18.5" TFT LED	24" TFT LED
	Brightness	200	
	Contrast Ratio	1000:1	
	Viewing Angle	170°/160°	
Max. Resolution		1366 x 768	1920 x 1080
INPUT	VIDEO	1	
	AUDIO (L/R)	1	
	PC/AUDIO (L/R)	1	
	HDMI	1	
	RF	1	
	Component (YPbPr)	1	
OUTPUT	AUDIO (L/R)	1	
	SPDIF	1	
Power Source		AC 120V 60Hz	
Power Consumption		17 W	30 W
Dimension		18" x 11.6" x 1.8"	22.56" x 14.3" x 1.7"
Weight		5.9 lbs	9.25 lbs.

- The cabinet design and electronics specifications may be modified without prior notice for performance improvement.
- Weight and dimensions are approximate



## Specifications

LED Panel	Panel Size	27.5" TFT LED
	Brightness	200
	Contrast Ratio	1000:1
	Viewing Angle	170°/160°
Max. Resolution		1366 x 768
INPUT	VIDEO	1
	AUDIO (L/R)	1
	PC/AUDIO (L/R)	1
	HDMI	3
	RF	1
	Component (YPbPr)	1
OUTPUT	AUDIO (L/R)	1
	SPDIF	1
Power Source		AC 120V 60Hz
Power Consumption		40 W
Dimension		25.4" x 15.6" x 3.2"
Weight		9 lbs

- The cabinet design and electronics specifications may be modified without prior notice for performance improvement.
- Weight and dimensions are approximate

## Précautions de Sécurité

- Informations importantes .....3
- Mesures importantes de sécurité ..... 4 - 5

## Information guide de l'utilisateur

- Noms de chaque élément (Vue en face) / Accessoires ..... 6
- Noms de chaque élément (Vue arrière) ..... 7
- Montage sur un ordinateur de bureau / Précautions d'installation ..... 8
- Installation d'une antenne ..... 9
- Télécommande ..... 10- 11
- Précautions / Comment utiliser la télécommande ..... 12

## Raccordement

- Raccordements de VCR / Raccordement de l'Amplificateur numérique / Voir une cassette vidéo .....13
- Connexion des bornes supérieures du téléviseur câble/satellite / Regarder la télévision grâce au câble .....14
- Raccordements de DVD / Connexions d'USB / reproduire le DVD ..... 15
- Raccordement de l'Ordinateur Personnel / Amplificateur audio à l'extérieur ..... 16
- Comment l'utiliser le moniteur de l' Ordinateur Personnel ..... 16

## Utilisation de base

- Sélectionner la source d'entrée / Assistant de l'installation initiale ..... 17

## Application

- Opération de menu ..... 18
- Personnalisation des paramètres de L'image ..... 19
- Personnalisation des paramètres AUDIO ..... 20
- Personnalisation des paramètres du TIMER ..... 21
- Personnalisation des paramètres de SETUP ..... 22 - 23
- Personnalisation des paramètres de verrouillage (LOCK) ..... 24 - 26
- Personnalisation des paramètres de CHANNEL (chaîne) ..... 27 - 28
- Personnalisation des USB ..... 29

## Entretien et Service

- Dépannage .....30
- Spécifications .....31

## Avertissement

Pour diminuer le risque de feu ou décharge électrique, n'exposer pas ce produit à la pluie ou à l'humidité.

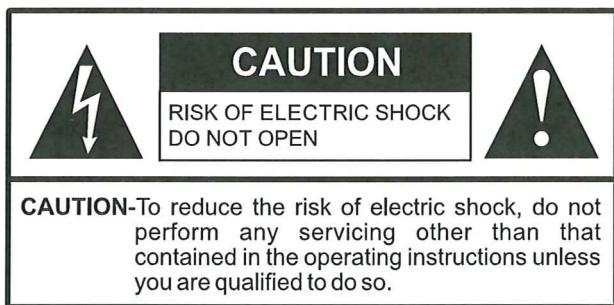

Ce symbole est destiné à avertir l'utilisateur de l'existence d'un « voltage dangereux » non isolé au sein du produit, qui peut être assez fort pour constituer un risque de décharge électrique sur les personnes.



Ce symbole est destiné à avertir l'utilisateur de l'existence d'instructions importantes d'opération et de maintenance dans le guide accompagnant l'appareil.

Ce produit utilise de la soudure d'étain et de plomb, et une lampe fluorescente contenant une petite quantité de mercure. Le jet de ces matériaux peut être effectué en tenant compte de considérations environnementales. Pour la disposition ou l'information de réutilisation, veuillez prendre contact avec vos autorités locales ou avec l'alliance électronique d'industries : [www.eia.org](http://www.eia.org)

## DECLARATION de FCC

Ce produit a été examiné et s'est avéré conforme aux exigences d'un dispositif numérique de la classe B, conformément à la partie 15 des règles de FCC. Ces limites sont conçues pour assurer la protection raisonnable contre l'interférence nocive quand l'équipement est utilisé dans un environnement commercial.

Ce produit crée, utilise et peut émettre des ondes de radiofréquences et, s'il n'est pas installé et utilisé comme le manuel d'instruction le préconise, il peut causer des interférences nocives aux communications radio. Le fonctionnement de cet équipement dans un secteur résidentiel est susceptible de causer des interférences nocives, dans ce cas l'utilisateur devra corriger les interférences à ses propres frais.

## AVERTISSEMENT de FC:C

Conformément à 47CFR, partie 15.21 des règles de FCC, tous les changements ou modifications apportés sur ce moniteur et non approuvés expressément par le fabricant pourraient causer l'interférence nocive et annuleraient l'autorité de l'utilisateur pour faire fonctionner cet appareil.

## AVERTISSEMENT :

C'est un produit de CLASSE B. Dans un environnement domestique, ce produit peut causer des interférences radio, dans ce cas l'utilisateur peut être requis de prendre des mesures suffisantes pour les arrêter.

## INSTRUCTIONS IMPORTANTES DE SECURITE

- 1) Lire ces instructions.
- 2) Garder ces instructions.
- 3) Observer tous les avertissements.
- 4) Suivre toutes les instructions.
- 5) N'utiliser pas ce produit près de l'eau. L'appareil ne devrait pas être exposé aux projections ou aux éclaboussures et aucun objet rempli de liquide, tels que des vases, ne devraient être placés sur le produit.
- 6) Nettoyer uniquement avec un tissu sec.
- 7) Ne bloquer aucune ouverture de ventilation. Installer selon les instructions du fabricant.
- 8) Ne pas installer près d'une source de chaleur telle que des radiateurs, des bouches de chaleur, des fourneaux ou d'autres appareils (amplificateurs y compris) qui produisent la chaleur.
- 9) N'annulez pas l'objectif de sécurité de la prise de type polarisé ou de mise à terre. Une prise polarisée a deux lames avec une plus large que l'autre. Une prise du type de mise à la terre a deux lames et une troisième fourche à la terre. La lame large ou la troisième fourche est fournie pour votre sécurité. Si la prise fournie ne s'adapte pas à votre sortie, veuillez consulter un électricien pour le remplacement de la prise non actualisée.
- 10) Protégez le fil d'alimentation contre les piétinements ou les pincements, en particulier sur les prises, les connecteurs, et le point où ils sortent de l'appareil.
- 11) Employez seulement les connexions/accessoires indiqués par le fabricant.
- 12) Employez seulement avec le chariot, le stand, le trépied, le support ou la table indiquée par le fabricant ou vendu avec l'appareil. Quand un chariot est utilisé, faites attention en déplaçant la combinaison de chariot/appareil pour éviter les dommages par basculement.
- 13) Débrancher cet appareil pendant les tempêtes avec foudre ou s'il est inutilisé pendant des périodes longues.
- 14) Remettre tout service aux mains de personnel qualifié. L'entretien est nécessaire quand le produit a été endommagé de quelque manière, par exemple si le câble d'alimentation ou la prise sont endommagés, si du liquide a été renversé ou des objets sont tombés sur le produit, si le produit a été exposé à la pluie ou à l'humidité, s'il ne fonctionne pas normalement ou s'il est tombé.
- 15) Là où la prise d'alimentation ou l'adaptateur d'appareil sont utilisés en tant que dispositif de déconnexion, le dispositif de débranchement doit rester rapidement fonctionnel.



Avant de vous servir de votre téléviseur, veuillez lire entièrement ces instructions, et gardez ce manuel pour une future référence. Observez et respectez soigneusement tous les avertissements, et les instructions placés sur l'unité ou décrits dans les instructions d'opération ou le manuel d'entretien.

## AVERTISSEMENT

Par mesure de sécurité contre les dommages, il faut respecter les mesures suivantes de sécurité de base dans l'installation, l'utilisation et l'entretien de l'unité.

## Sources d'alimentation

Cette unité ne doit être actionnée qu'à partir du type de source d'alimentation indiqué sur l'étiquette d'information.

Si vous n'êtes pas sûr du type de courant électrique chez vous, consultez votre vendeur ou la compagnie locale d'électricité.

## Mettre à terre ou polarisation

Cette unité est équipée d'une prise polarisée de fil de courant alternatif (une prise ayant une lame plus large que l'autre) ou d'une connexion d'alimentation à CC pour utilisation dans un véhicule. Suivez les instructions suivantes :

### Pour l'unité avec une prise polarisée d'alimentation CA

Cette prise s'adapte à la sortie de courant en un seul sens. C'est un dispositif de sécurité. Si vous ne pouvez pas insérer la prise entièrement dans la sortie, essayez d'inverser la prise. Si la prise ne s'adapte toujours pas, contactez votre électricien pour installer une sortie appropriée. N'annulez pas la sécurité de la prise polarisée en la forçant à entrer. de fil de courant



### Pour l'unité avec un connecteur d'alimentation CC

Pour l'installation dans un véhicule, reliez le fil rouge à la ligne d'accessoires de 12V et le fil noir à la prise de terre.

## La prise murale

N'utilisez pas une sortie adaptée appauvrie. Insérez le connecteur entièrement dans la prise. S'il n'est pas fermé, il peut se dilater et provoquer le feu. Contactez votre électricien pour changer la sortie.

## Câblage

Pour votre sécurité, débranchez le câble d'alimentation lors du câblage.

## Décharge électrique

Ne touchez pas le fil d'alimentation de courant alternatif ou l'unité avec la main humide. Si vous branchez/débranchez le fil de courant alternatif de l'unité avec la main humide, il peut se produire une décharge électrique. N'essayez jamais de déplacer l'unité à moins que le fil de courant alternatif ne soit débranché.



## Nettoyage

- Nettoyez la prise d'alimentation régulièrement.
- Si la prise est couverte de poussière et si elle a pris l'humidité, son isolant peut être détérioré et provoquer un incendie. Débranchez la prise d'alimentation et nettoyez-la régulièrement.
- Nettoyez le coffret du téléviseur avec un tissu doux et sec. Pour enlever la poussière de l'écran, essuyez-le délicatement avec un tissu doux.

- Les taches rebelles peuvent être enlevées avec un tissu légèrement imbibé d'une solution de savon doux et d'eau chaude. N'employez jamais les dissolvants puissants tels que le diluant ou le benzène pour le nettoyage.
- En cas d'utilisation d'un tissu chimiquement traité préalablement, veuillez suivre les instructions données sur le paquet.

## Surcharge

Ne surchargez pas les prises murales, les fils de prolongation ou les broches au-delà de leur capacité, puisque ceci peut causer, en conséquence, un incendie ou la décharge électrique.

## Alimentation

Toujours éteindre l'unité quand elle n'est pas employée. Quand l'unité est laissée sans surveillance et inutilisée pendant de longues périodes, débranchez-la de la prise murale en prévention d'un éventuel défaut de fonctionnement interne qui pourrait créer un risque d'incendie.

## Bruit

S'il se produit un grésillement ou un bruit lorsque le téléviseur fonctionne, débranchez le téléviseur et consultez votre vendeur ou votre technicien d'entretien. Il est normal que le téléviseur produise occasionnellement des grésillements, en particulier lors de l'allumage ou de la mise hors service.

## Fil d'alimentation

Si vous endommagez le câble d'alimentation, il peut causer en conséquence le feu ou la décharge électrique.

- Ne pas pincer, plier et tordre le câble de manière excessive. Les lignes centrales peuvent être exposées et coupées et causer un court-circuit et provoquer un incendie ou une décharge électrique.
- Ne convertissez ou n'endommagez pas le câble d'alimentation.
- Ne mettez rien de lourd sur le câble d'alimentation. Ne tirez pas sur le câble
- Maintenez le câble d'alimentation loin des sources de chaleur.
- Soyez sûr de saisir la prise en débranchant le fil d'alimentation. Si le fil d'alimentation est endommagé, arrêtez de l'utiliser et remplacez-le par un nouveau.

## Ventilation

Les fentes et les ouvertures dans le téléviseur sont équipées pour la ventilation nécessaire. Pour assurer l'opération fiable de l'unité, et pour la protéger contre la surélévation de température, ces fentes et ouvertures ne doivent jamais être bloquées ou couvertes. A moins que la ventilation appropriée soit fournie, l'unité peut recueillir la poussière et devenir sale. Pour la ventilation appropriée, observez ce qui suit :

- N'installez pas l'unité tournée vers l'arrière ou sur un côté
- N'installez pas l'unité retournée ou à l'envers.
- Ne couvrez jamais les fentes et les ouvertures avec du tissu ou d'autres matériaux.
- Ne bloquez jamais les fentes et les ouvertures en plaçant l'unité sur un lit, un sofa, une couverture ou toute autre surface similaire.
- Ne placez jamais l'unité dans un espace confiné, tel qu'une bibliothèque ou un coffret intégré, à moins que la ventilation appropriée ne soit fournie.
- Laissez un certain espace autour de l'unité. Autrement, la circulation d'air nécessaire peut être bloquée, et entraîner la surchauffe, et provoquer un incendie ou endommager l'unité.

## Sources de chaleur

Ne l'installez près d'aucune source de chaleur telle que des radiateurs, des bouches de chaleur, des fourneaux ou d'autres appareils (amplificateurs y compris) qui produisent de la chaleur.

## N'utiliser pas ce produit près de l'eau

Ne l'employez pas près d'une baignoire, d'un lavabo, de l'évier de cuisine ou d'un baquet à laver, dans un sous-sol humide ou près de la piscine.

Ne l'employez pas juste après l'avoir déplacé d'un environnement de basse température à un autre à haute température, car ça peut causer de la condensation, dont le résultat peut être le feu ou une décharge électrique ou d'autres risques

Ne l'employez pas juste après l'avoir déplacé d'un environnement de basse température à un autre à haute température, car ça peut causer de la condensation, dont le résultat peut être le feu ou une décharge électrique ou d'autres risques

## Entrée d'objets et liquides

N'insérez jamais d'objet dans le produit par les passages ou les ouvertures. Il y a de la haute tension dans le produit, et l'insertion d'un objet peut causer la décharge électrique et/ou le court circuit de pièces internes. Pour la même raison, ne renversez pas d'eau ni de liquide sur le produit.

## Foudre

Débranchez l'appareil pendant les tempêtes de foudre ou lorsqu'il est inutilisé pendant des longues périodes.

Pour une protection supplémentaire pendant une tempête de foudre ou lorsque l'appareil est laissé sans surveillance et sans utilisation pendant de longues périodes, débranchez le produit de la prise murale et débranchez l'antenne. Ceci empêchera les dommages à l'équipement dû à la foudre et aux hausses de tension sur les câbles d'alimentation.

## Maintenance

Toute la maintenance doit être réalisée par le personnel qualifié de service. L'entretien est nécessaire quand le produit a été endommagé de quelque façon, par exemple si le câble d'alimentation ou la prise sont endommagés, si du liquide a été renversé ou des objets sont tombés sur le produit, si le produit a été exposé à la pluie ou à l'humidité, s'il ne fonctionne pas normalement ou s'il est tombé.

## Pièces de Rechange

Au cas où le produit aurait besoin de pièces de rechange, assurez-vous que la personne de maintenance utilise les pièces indiquées par le fabricant ou celles qui ont les mêmes caractéristiques et performances que les pièces originales. L'utilisation de pièces non autorisées peut causer le feu, la décharge électrique et/ou tout autre danger.

## Accessoires

Il faut utiliser seulement les fixations/accessoires spécifiés par le fabricant. N'utilisez pas de fixations non recommandées par le fabricant. L'utilisation d'accessoires inappropriés peut causer des accidents.

## Les dommages qui exigent une maintenance

Si l'une des informations suivantes se produit, débranchez le fil d'alimentation de la sortie de courant alternatif et demandez à une personne qualifiée de maintenance d'effectuer les réparations :

- a. Le fil d'alimentation ou la prise sont endommagés.
- b. Le liquide a été renversé sur le produit ou lorsque des objets sont tombés sur le produit.
- c. Le produit a été exposé à la pluie ou à l'eau.
- d. Le produit ne fonctionne pas correctement comme décrit dans les consignes d'utilisation. Ne touchez pas d'autres commandes que celles

qui sont décrites dans les consignes d'utilisation. Le réglage inapproprié de commandes non décrites dans les instructions peut causer des dommages, ce qui exige souvent à technicien qualifié un long travail de réglage.

- e. Le produit est tombé ou le coffret a été endommagé de quelque manière.
- f. Le produit montre une condition anormale ou montre un changement notoire dans ses performances. N'importe quelle anomalie apparente dans le produit a indiqué que le produit a besoin de maintenance.

## Contrôles de sécurité

Pour le travail de maintenance ou de réparation, demandez au technicien de service d'effectuer des contrôles de sécurité pour s'assurer que le produit est en conditions appropriées de fonctionnement.

## Support de mur ou de plafond

En montant l'appareil sur le mur ou sur le plafond, soyez sûr d'installer le produit selon la méthode recommandée par le fabricant. C'est une condition de sécurité.

## Protection de Panneau

Le panneau utilisé dans ce produit est fait en verre. Par conséquent, il peut se casser quand le produit tombe ou reçoit l'impact d'autres objets. Faites attention à ne pas être blessé par les morceaux de verre cassés si le panneau se casse.

## Défaut de Pixel

De temps en temps, quelques pixels inactifs peuvent apparaître sur l'écran comme un point fixe bleu, vert ou rouge. Veuillez noter que ceci n'affecte pas la performance de votre produit.

## Antennes

### Mise à la terre d'antenne externe

Si une antenne externe est installée, suivez les précautions ci-dessous. Le système externe d'antenne ne devrait pas être situé à proximité des lignes aériennes à haute tension ou d'autres alimentations de puissance électrique ou près d'un endroit où il peut entrer en contact avec ces lignes ou circuits à haute tension.

**EN INSTALLANT UN SYSTEME EXTERNE D'ANTENNE, IL FAUT PRENDRE UN SOIN EXTREME A NE PAS ENTRER EN CONTACT AVEC LES LIGNES D'ALIMENTATION A HAUTE TENSION CAR LE CONTACT AVEC ELLES EST PRESQUE SYSTEMATIQUEMENT MORTEL**

Soyez sûr que le système d'antenne est mis à terre pour offrir des protections contre les hausses de tension et les charges statiques accumulées. La section 810 du Code Electrique national (NEC) des Etats-Unis et la Section 54 du Code Electrique Canadien fournissent des informations en ce qui concerne la mise à la terre appropriée du mât et de la structure porteuse, la mise à la terre du câble d'entrée à une unité de décharge d'antenne, la grandeur des conducteurs de mise à la terre, l'emplacement de l'unité de décharge d'antenne, le raccordement aux électrodes de mise à la terre, et les conditions requises pour l'électrode de mise à la terre.

Mise à la terre d'antenne selon le Code Electrique National, ANSI/NFPA 70

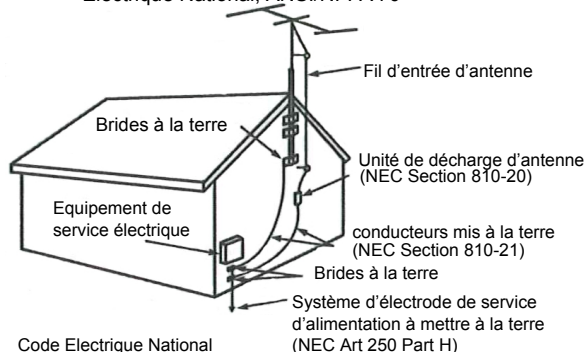

Code Electrique National

(NEC Art 250 Part H)

## Noms de chaque élément

Vue de face

**JE3214 & JE3914**

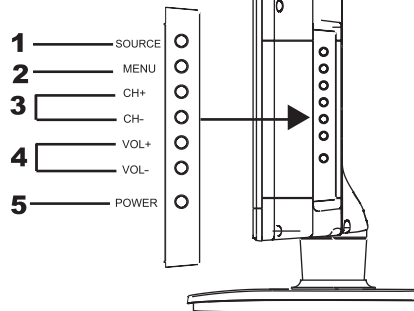

- |                                    |   |                         |
|------------------------------------|---|-------------------------|
| ❶ Bouton de source                 | ❷ Bouton de menu – Bouton d'affichage de Menu OSD | ❹ Bouton de Volume +, - |
| ❸ Bouton de Canal / Programme +, - | ❺ Bouton d'alimentation                           |                         |

## Accessories

- La configuration des composants peut sembler différente de l'illustration suivante.



Câble AV



Batterie 1.5V (AA x 2)



Télécommande

## Noms de chaque élément

### Vue de face

**JE4614**

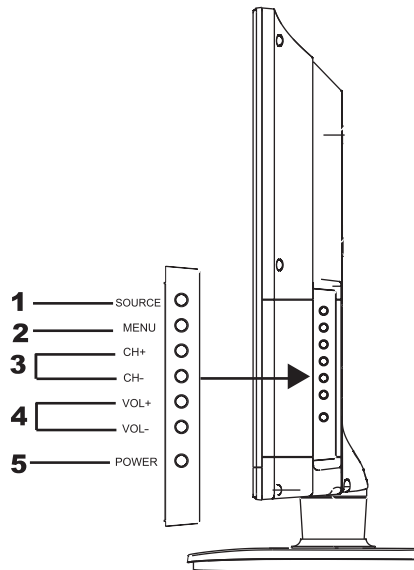

- |                                    |   |                         |
|------------------------------------|---|-------------------------|
| ❶ Bouton de source                 | ❷ Bouton de menu – Bouton d'affichage de Menu OSD | ❹ Bouton de Volume +, - |
| ❸ Bouton de Canal / Programme +, - | ❺ Bouton d'alimentation                           |                         |

## Accessories

- La configuration des composants peut sembler différente de l'illustration suivante.



Batterie 1.5V (AA x 2)



Télécommande

## Noms de chaque élément

### Vue de face

**JE5014**

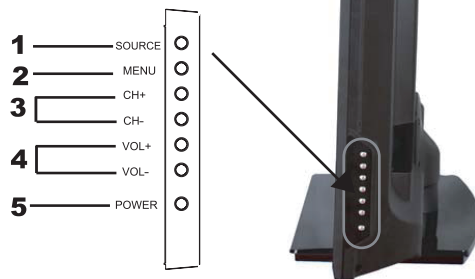

- ❶ Bouton de source
- ❷ Bouton de menu – Bouton d'affichage de Menu OSD
- ❸ Bouton de Canal / Programme +,-
- ❹ Bouton de Volume +,-
- ❺ Bouton d'alimentation

## Accessories

- La configuration des composants peut sembler différente de l'illustration suivante.



Batterie 1.5V(AA x 2)



Télécommande



## Noms de chaque élément

Vue de face

**JE1914**

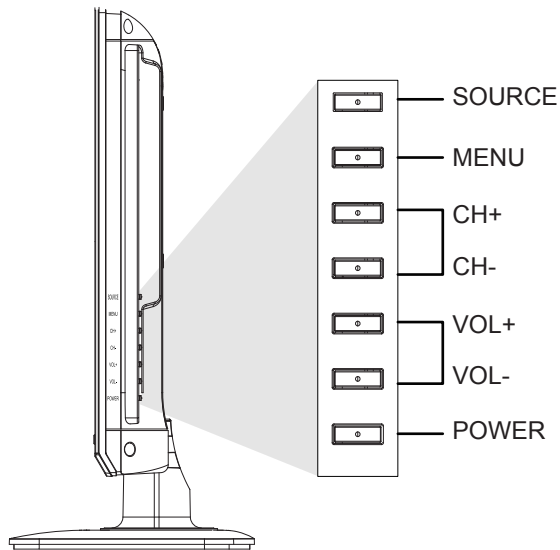

- ❶ Bouton de source
- ❷ Bouton de menu – Bouton d'affichage de Menu OSD
- ❸ Bouton de Canal / Programme +,-
- ❹ Bouton de Volume +,-
- ❺ Bouton d'alimentation

## Accessories

- La configuration des composants peut sembler différente de l'illustration suivante.



Câble AV



Batterie 1.5V( AA x 2)



Télécommande

## Noms de chaque élément

Vue de face

**JE2414**

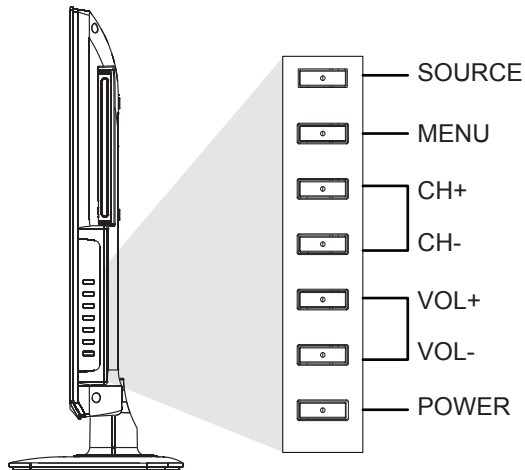

- ❶ Bouton de source
- ❷ Bouton de menu – Bouton d'affichage de Menu OSD
- ❸ Bouton de Canal / Programme +,-
- ❹ Bouton de Volume +,-
- ❺ Bouton d'alimentation

## Accessories

- La configuration des composants peut sembler différente de l'illustration suivante.



Câble AV



Batterie 1.5V( AA x 2)



Télécommande

## Noms de chaque élément

Vue de face

**JE2814**

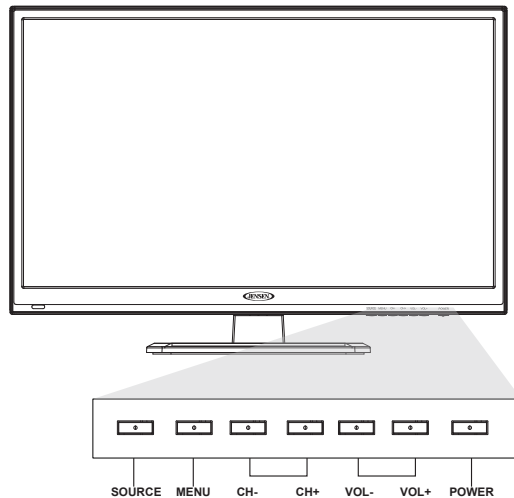

- ❶ Bouton de source
- ❷ Bouton de menu – Bouton d'affichage de Menu OSD
- ❸ Bouton de Canal / Programme +,-
- ❹ Bouton de Volume +,-
- ❺ Bouton d'alimentation

## Accessories

- La configuration des composants peut sembler différente de l'illustration suivante.



Câble AV



Batterie 1.5V( AA x 2)



Télécommande

Noms de chaque élément

Vue arrière

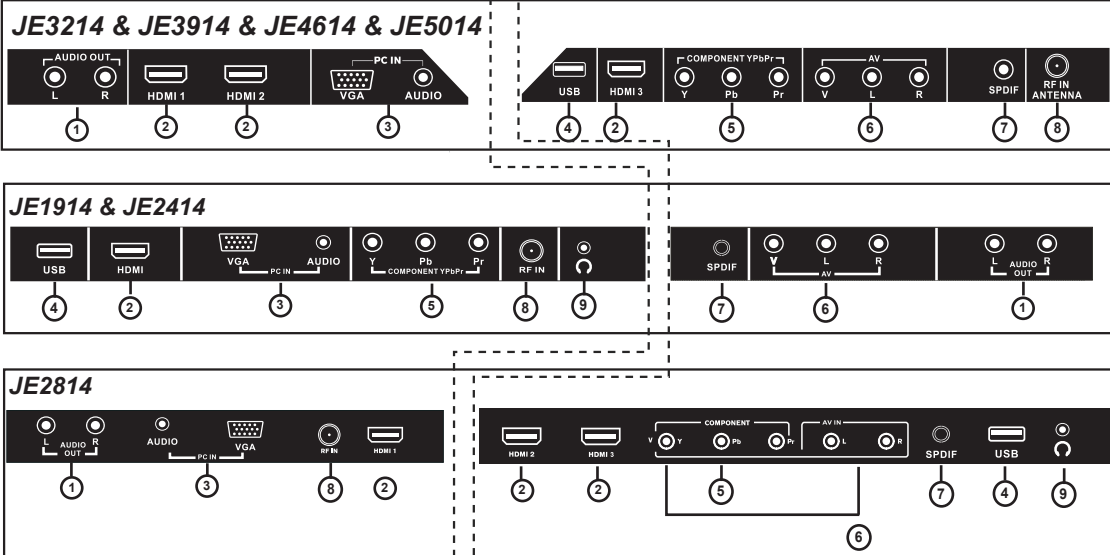
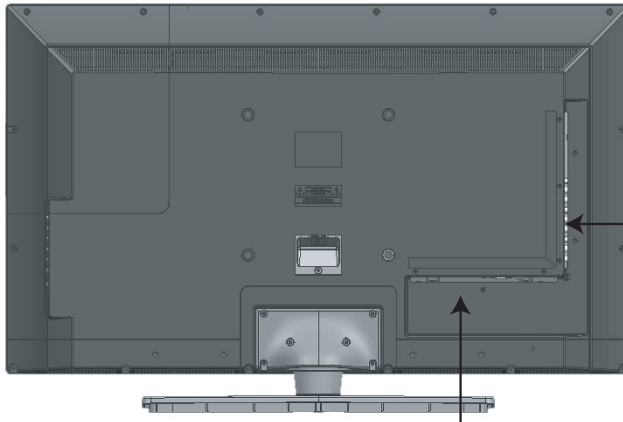

- |                                 |                                 |                             |
|---------------------------------|---------------------------------|-----------------------------|
| 1 Audio (gauche / droit) sortie | 2 Cric de HDMI1 / HDMI2 / HDMI3 | 3 VGA et Ordinateur Audio   |
| 4 Cric de USB                   | 5 Y Pb Pr                       | 6 AV entre (Video et Audio) |
| 7 SPDIF                         | 8 RF (ATSC/NTSC)                | 9 HEADPHONE                 |

## Montage sur table



- Votre téléviseur LED peut être monté sur une table avec le sommier installé.
- Ce n'est pas une unité à poser par terre.

## Précautions d'installation

### Support mural

- Veuillez garantir l'espace suffisant pour l'utilisation en sécurité. (Veuillez vous référer à A et B).
- L'installation du téléviseur LED dans un endroit incorrectement aéré peut causer endommager le téléviseur LED en raison de la hausse de température.

A →  
( Montage sur un mur )

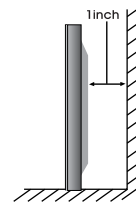
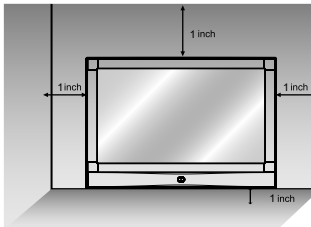

※Contactez votre vendeur pour acheter le « support mural à angle réglable » requis pour l'installation murale.

### Utilisation du socle

- Ne pas l'installer à un endroit instable avec une surface de support plus petite que le téléviseur à AC.
- Veuillez vous référer au manuel d'utilisateur de support de bureau pour les détails d'installation.

B →  
( Utilisation du socle )

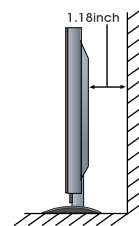
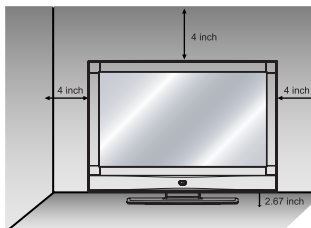

## Installation d'une antenne

- Pour connecter aux transmissions ATSC ou NTSC

### JE3214 & JE3914 & JE4614 & JE5014

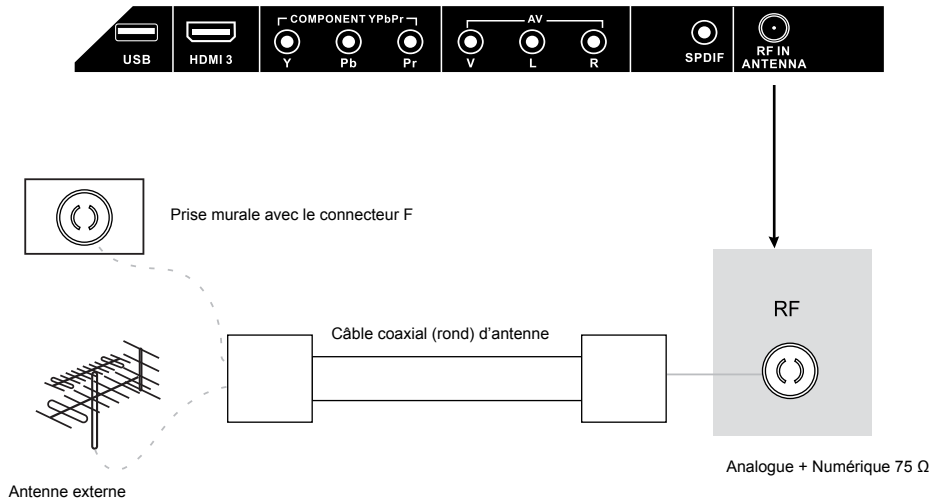

Appuyez sur le bouton SOURCE de la télécommande pour sélectionner TV, appuyez ensuite sur le bouton RIGHT pour confirmer.  
Après vous pouvez recevoir le signal d'ATSC/NTSC.

## Installation d'une antenne

- Pour connecter aux transmissions ATSC ou NTSC

### JE1914 & JE2414

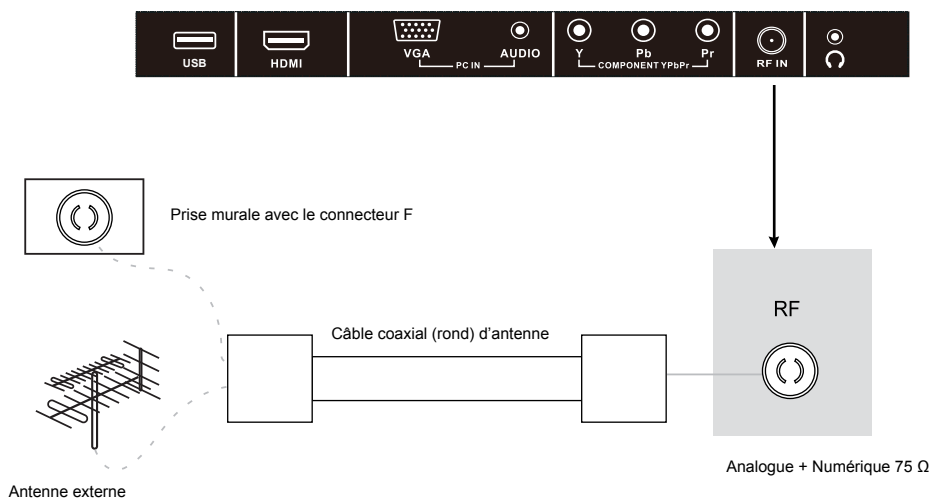

Appuyez sur le bouton SOURCE de la télécommande pour sélectionner TV, appuyez ensuite sur le bouton RIGHT pour confirmer.

Après vous pouvez recevoir le signal d'ATSC/NTSC.

## Installation d'une antenne

- Pour connecter aux transmissions ATSC ou NTSC

### JE2814

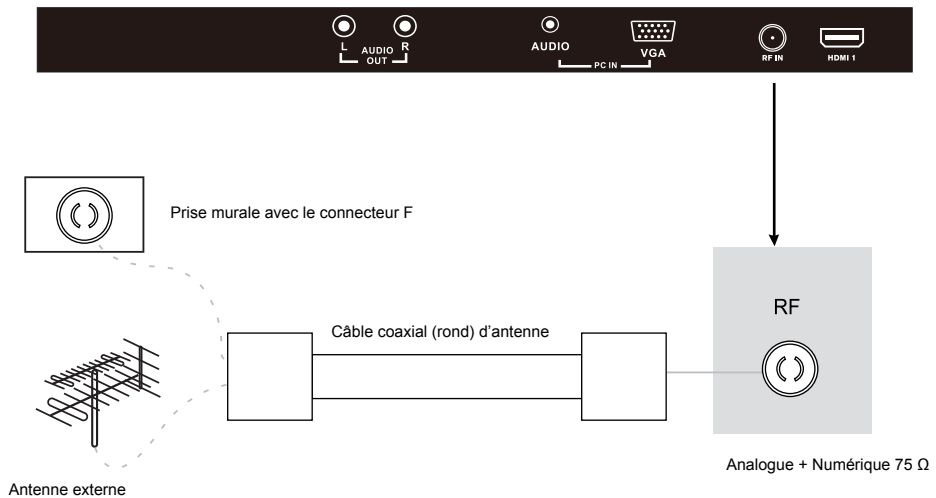

Appuyez sur le bouton SOURCE de la télécommande pour sélectionner TV, appuyez ensuite sur le bouton RIGHT pour confirmer.

Après vous pouvez recevoir le signal d'ATSC/NTSC.



## Télécommande

● Fonctions des boutons de la télécommande

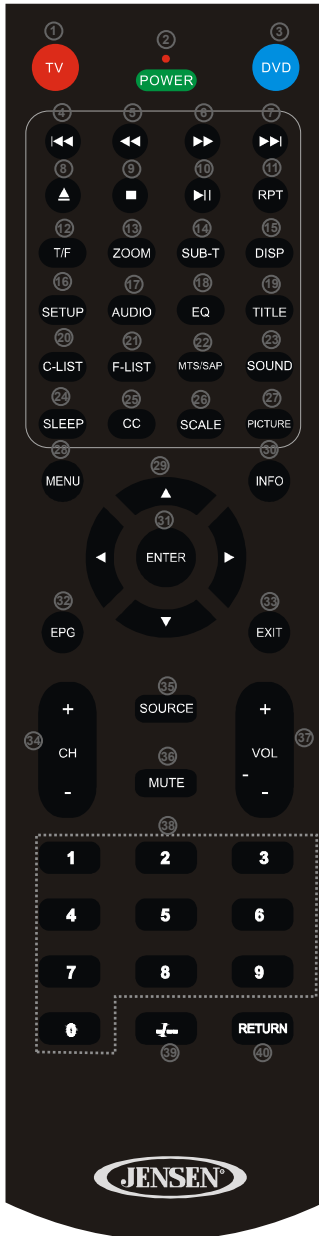

①	<b>TV</b>	Activez le mode de TV
②	<b>POWER</b>	Marche/ Arrêt pour le téléviseur et le DVD
③	<b>DVD</b>	Activez le mode DVD
④	<b>PREVIOUS</b>	
⑤	<b>FAST REVERSE</b>	rapide – retour en arrière
⑥	<b>FAST FORWARD</b>	
⑦	<b>NEXT</b>	
⑧	<b>EJECT(DVD)</b>	
⑨	<b>STOP</b>	
⑩	<b>PLAY/PAUSE</b>	
⑪	<b>RPT</b>	choix de répétition
⑫	<b>T/F(DVD)</b>	
⑬	<b>ZOOM(DVD)</b>	
⑭	<b>SUB-T(DVD)</b>	
⑮	<b>DISP(DVD)</b>	Temps d'affichage ou information de chapitre
⑯	<b>SET UP(DVD)</b>	
⑰	<b>AUDIO(DVD)</b>	
⑱	<b>TITLE(DVD)</b>	
⑳	<b>C-LIST</b>	Appuyez sur le bouton C-LIST pour afficher la liste des canaux
㉑	<b>F-LIST</b>	Appuyez sur ce bouton pour afficher la liste préférée
㉒	<b>MTS/SAP</b>	Appuyez sur MTS / SAP pour choisir le stéréo, SAP ou mono
㉓	<b>SOUND</b>	Appuyez sur la touche SOUND pour alterner entre les types son à choisir : Standard/ Musique/ Film/ Personnel
㉔	<b>SLEEP</b>	Alterner entre les temps de repos du téléviseur LED temps de repos : non/5/10/15/30/45/60/90/120/180/240 minutes)
㉕	<b>CC</b>	Fermer la légende
㉖	<b>SCALE</b>	cycle parmi le mode de balance : au loin, de cinéma, normal, de zoom
㉗	<b>PICTURE</b>	Appuyez sur IMAGE pour le cycle de choix de types d'image : Standard / Dynamique / Personnel
㉘	<b>MENU</b>	affichages de menu d'OSD sur l'écran
㉙	<b>NAVIGATION</b>	déplacez vers le haut, vers le bas, à gauche ou à droite
㉚	<b>INFORMATION</b>	Appuyez sur INFO pour afficher une variété d'informations sur la chaîne en cours
㉛	<b>ENTER</b>	Appuyez sur ENTRER pour confirmer votre opération
㉜	<b>EPG</b>	Affichage du guide de programme
㉝	<b>EXIT</b>	sortir
㉞	<b>CH+/CH-</b>	augmentation ou diminution de chaîne
㉟	<b>SOURCE</b>	affichages d'entrées AV
㊱	<b>MUTE</b>	Appuyez une fois pour le muet acoustique, puis appuyez encore une fois pour enregistrer l'audio
㊲	<b>VOL+/VOL-</b>	Augmentation ou diminution du volume
㊳	<b>TOUCHES NUMERIQUES</b>	
㊴	<b>-/-</b>	Choix de chaîne numérique
㊵	<b>RETURN</b>	Retourner au canal précédemment vu

## Télécommande

BUTTON	TV-FUNCTION	DVD-FUNCTION	BUTTON	TV-FUNCTION	DVD-FUNCTION	BUTTON	TV-FUNCTION	DVD-FUNCTION
	POWER	POWER		EPG			STOP	STOP
	CH+ CH-				T-F		PLAY-PAUSE	PLAY-PAUSE
	VOL+ VOL-	VOL+ VOL-			EJECT		PREVIOUS	PREVIOUS
	RETURN			-/-			FAST-REVERSE	FAST-REVERSE
	MUTE	MUTE		1	1		FAST-FORWARD	FAST-FORWARD
	MENU	MENU		2	2		NEXT	NEXT
	INFO			3	3		RPT	RPT
	UP	UP		4	4			ZOOM
	DOWN	DOWN		5	5			SUB-T
	LEFT	LEFT		6	6			DISP
	RIGHT	RIGHT		7	7			SETUP
	ENTER	OK		8	8			AUDIO
	SOURCE	SOURCE		9	9			EQ
	EXIT			0	0			TITLE
	MTS-SAP			SCALE			CC	
	F-LIST			C-LIST			SLEEP	
	PICTURE			SOUND				

Note : Les fonctions de DVD sont destinées uniquement au lecteur DVD de JENSEN.  
Lire le manuel de votre DVD de JENSEN pour plus d'informations.

## Précautions

### Eviter les problèmes avec la télécommande

1. Vérifier la polarité (+, -) des piles dans la télécommande.
2. Vérifier que les piles sont bonnes.

### Insérer les piles dans la télécommande

1. Ouvrir la couverture complètement.
2. Insérer les deux piles d'alimentation fournies (AA, 1.5V) Assurez-vous que les polarités (+ et -) des piles sont alignées correctement.
3. Remettre le couvercle

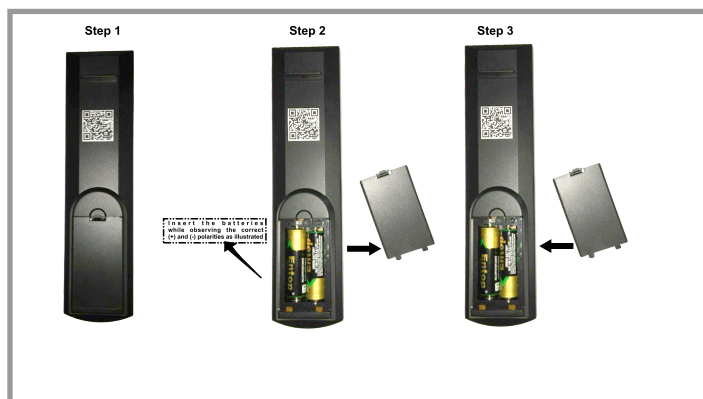

- ⚠ Précaution :** Il y a risque d'explosion si la batterie est remplacée par un type incorrect.  
Jeter les piles utilisées en vous référant au code national (programme de recyclage)

## Comment utiliser la télécommande

- La télécommande devrait être actionnée à moins de 30 pieds (7 m) et à 30° vers la gauche ou la droite du récepteur IR face au TV LED.
- Les piles utilisées devraient être jetées de manière appropriée.

## Raccordement de VCR

- Connexion aux composants de sortie
- ※ Les bornes peuvent varier en fonction du fabricant

### JE3214 & JE3914 & JE4614 & JE5014

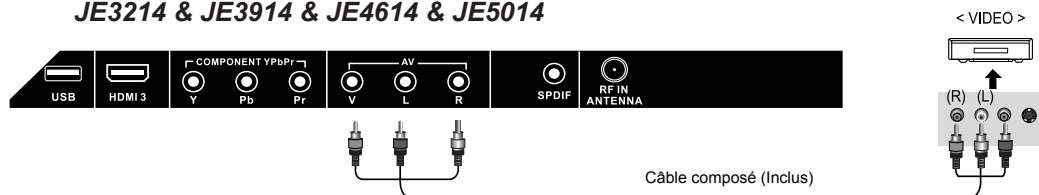

Connecter la borne In composite du téléviseur LED à la borne Out en utilisant le câble composé inclus (s'assurer que la couleur des terminaux et la couleur du câble sont les mêmes)



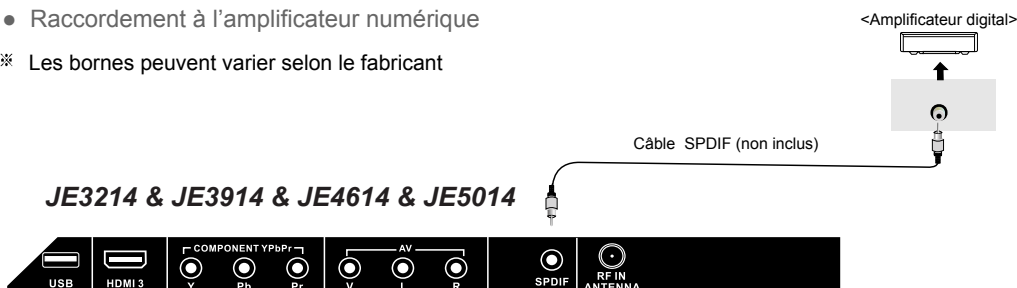

## Raccordement d'amplificateur numérique

- Raccordement à l'amplificateur numérique
- ※ Les bornes peuvent varier selon le fabricant

### JE3214 & JE3914 & JE4614 & JE5014



## Voir une cassette vidéo

1. Allumer le téléviseur LED et appuyer sur  de la télécommande.
2. Utiliser   pour se déplacer de « AV ».
3. Presse  pour confirmer la sélection source ou l'opération arrête quelques secondes et le système entreront automatiquement le mode de sélection.
4. Allumer le VCR, insérer la cassette et appuyer sur le bouton PLAY.

## Raccordement de VCR

- Connexion aux composants de sortie
- ※ Les bornes peuvent varier en fonction du fabricant

### JE1914 & JE2414

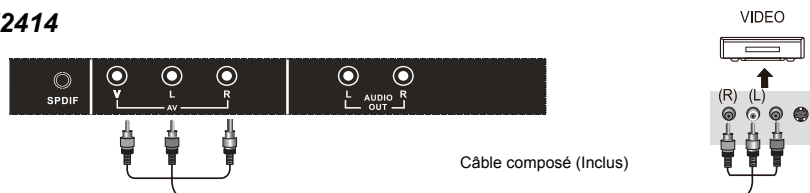

Connecter la borne In composite du téléviseur LED à la borne Out en utilisant le câble composé inclus (s'assurer que la couleur des terminaux et la couleur du câble sont les mêmes)



## Raccordement d'amplificateur numérique

- Raccordement à l'amplificateur numérique
- ※ Les bornes peuvent varier selon le fabricant

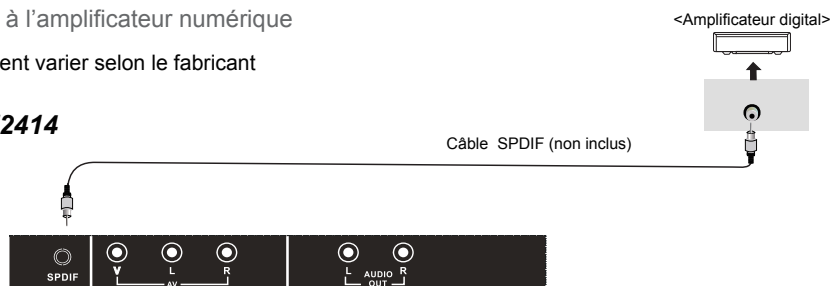
### JE1914 & JE2414



## Voir une cassette vidéo

1. Allumer le téléviseur LED et appuyer sur  de la télécommande.
2. Utiliser  pour se déplacer de « AV ».
3. Presse  pour confirmer la sélection source ou l'opération arrête quelques secondes et le système entrera automatiquement le mode de sélection.
4. Allumer le VCR, insérer la cassette et appuyer sur le bouton PLAY.

## Raccordement de VCR

- Connexion aux composants de sortie
- ※ Les bornes peuvent varier en fonction du fabricant

### JE2814

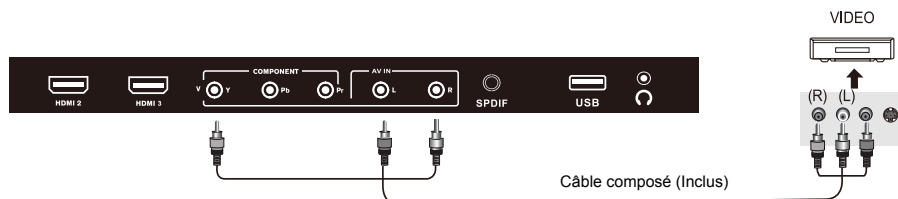

Connecter la borne In composite du téléviseur LED à la borne Out en utilisant le câble composé inclus (s'assurer que la couleur des terminaux et la couleur du câble sont les mêmes)



## Raccordement d'amplificateur numérique

- Raccordement à l'amplificateur numérique
- ※ Les bornes peuvent varier selon le fabricant

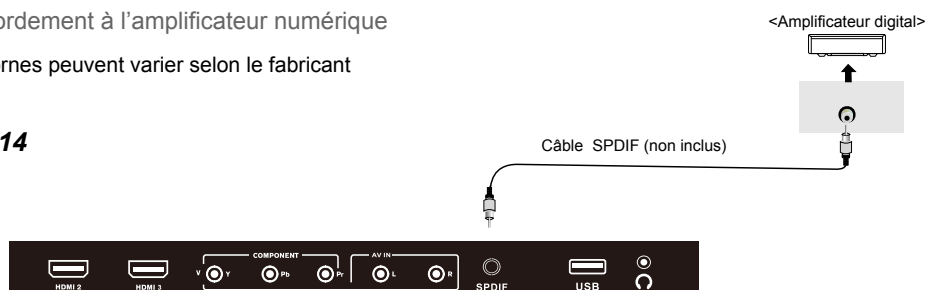
### JE2814



## Voir une cassette vidéo

1. Allumer le téléviseur LED et appuyer sur  de la télécommande.
2. Utiliser  pour se déplacer de « AV ».
3. Presse  pour confirmer la sélection source ou l'opération arrête quelques secondes et le système entreront automatiquement le mode de sélection.
4. Allumer le VCR, insérer la cassette et appuyer sur le bouton PLAY.

## Connexion des bornes supérieures du téléviseur câble/satellite

- Raccordement aux composants de sortie

- ※ Pour regarder le téléviseur à l'aide d'un câble, souscrivez à la société locale du téléviseur de câble et installez un récepteur séparé (Boîte d'installation en haut)
- ※ Les bornes varient selon les fabricants

### JE3214 & JE3914 & JE4614 & JE5014

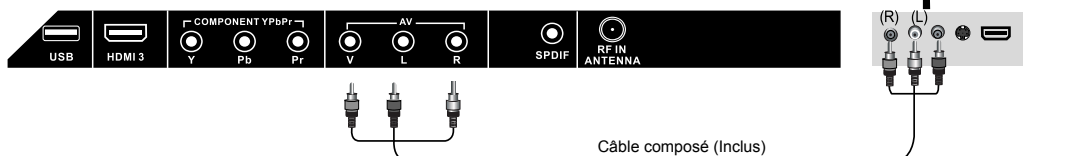

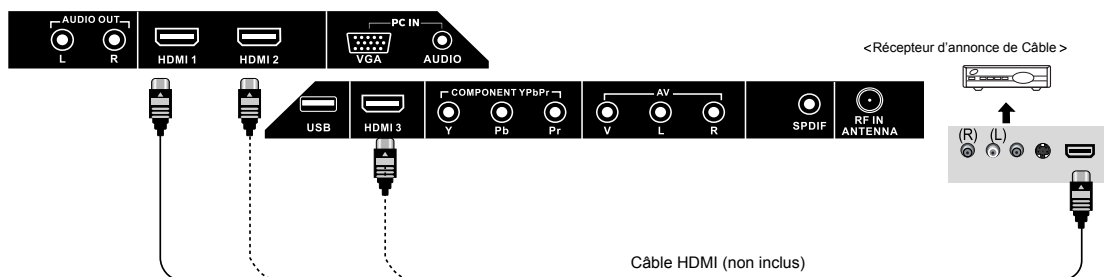

- Raccordement à la borne HDMI

### JE3214 & JE3914 & JE4614 & JE5014



## Regarder la télévision grâce au câble

1. Allumer le téléviseur LED et appuyer sur  de la télécommande.
2. Utiliser  pour se déplacer à AV . Si HDMI a été raccordé, sélectionner HDMI.
3. Presse  pour confirmer la sélection source ou l'opération arrête quelques secondes et le système entreront automatiquement le mode de sélection.
4. Allumer le récepteur de diffusion par câble et choisir la chaîne que vous voulez regarder.

## Connexion des bornes supérieures du téléviseur câble/satellite

- Raccordement aux composants de sortie
- ※ Pour regarder le téléviseur à l'aide d'un câble, souscrivez à la société locale du téléviseur de câble et installez un récepteur séparé (Boîte d'installation en haut)
- ※ Les bornes varient selon les fabricants

### JE1914 & JE2414

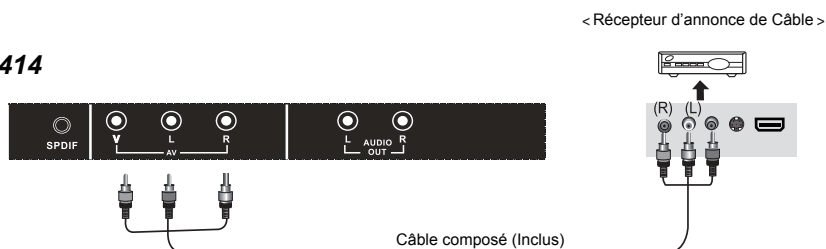

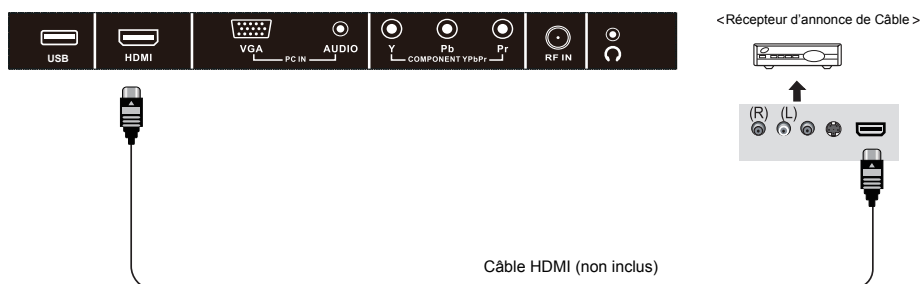

- Raccordement à la borne HDMI

### JE1914 & JE2414



## Regarder la télévision grâce au câble

1. Allumer le téléviseur LED et appuyer sur  de la télécommande.
2. Utiliser  pour se déplacer à AV . Si HDMI a été raccordé, sélectionner HDMI.
3. Presse  pour confirmer la sélection source ou l'opération arrête quelques secondes et le système entreront automatiquement le mode de sélection.
4. Allumer le récepteur de diffusion par câble et choisir la chaîne que vous voulez regarder.



## Connexion des bornes supérieures du téléviseur câble/satellite

- Raccordement aux composants de sortie

- ※ Pour regarder le téléviseur à l'aide d'un câble, souscrivez à la société locale du téléviseur de câble et installez un récepteur séparé (Boîte d'installation en haut)
- ※ Les bornes varient selon les fabricants

### JE2814

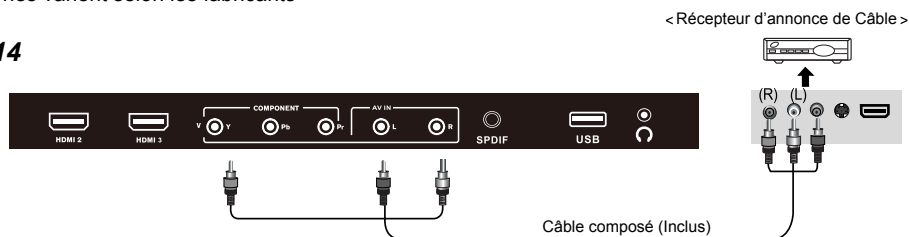

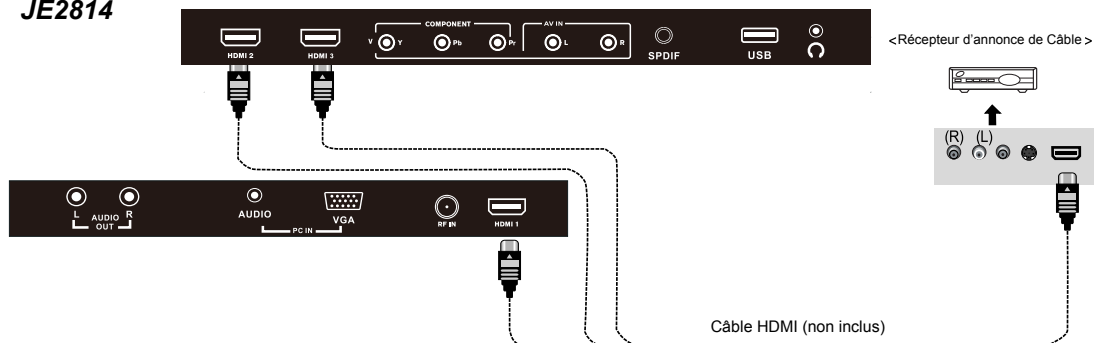

- Raccordement à la borne HDMI

### JE2814



## Regarder la télévision grâce au câble

1. Allumer le téléviseur LED et appuyer sur  de la télécommande.
2. Utiliser  pour se déplacer à AV . Si HDMI a été raccordé, sélectionner HDMI.
3. Presse  pour confirmer la sélection source ou l'opération arrête quelques secondes et le système entreront automatiquement le mode de sélection.
4. Allumer le récepteur de diffusion par câble et choisir la chaîne que vous voulez regarder.

## Raccordements de DVD

- Raccorder à au composant de sortie. **JE3214 & JE3914 & JE4614 & JE5014**

※ Les bornes varient selon le fabricant

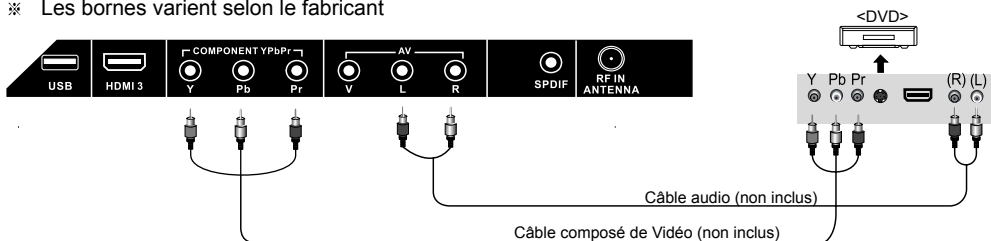

1. Raccorder la borne de YPbPr du téléviseur LED à la borne de Sortie vidéo de DVD.
- 2 Raccorder la borne audio dans YPbPr du téléviseur LED à la borne de Sortie audio de DVD.
3. Entre le TÉLÉVISEUR LED et le lecteur de DVD il doit s'accorder avec le câble composé de raccordement de Y, Pb et Pr.

- Raccorder à la borne HDMI.

**JE3214 & JE3914 & JE4614 & JE5014**

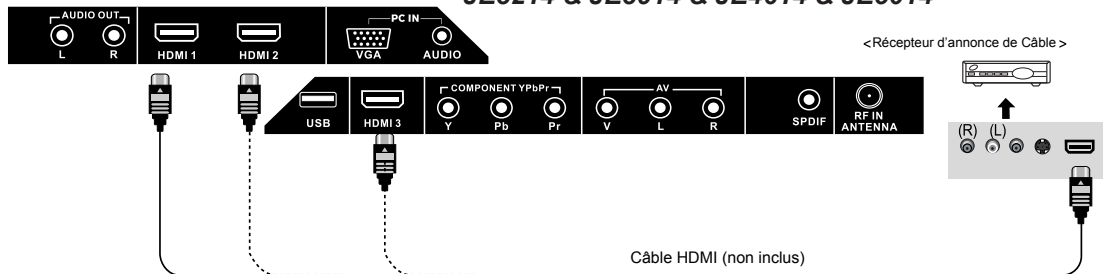

## Connexions d'USB

- ※ La connexion au USB



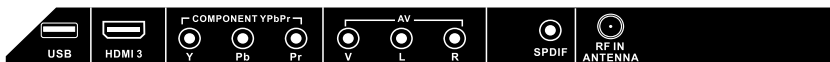

**JE3214 & JE3914 & JE4614 & JE5014**



Note: la connexion USB peut être utilisée pour le téléchargement de logiciel et soutient les lecteurs de média USB.

## Lecture d'un DVD

1. Allumer le téléviseur LCD et appuyer sur  de la télécommande
2. Utiliser  pour se déplacer à YPbPr. Si HDMI a été raccorder, sélectionner HDMI.
3. Appuyer  pour confirmer la sélection de source.
4. Allumer le DVD, insérer le disque de DVD et appuyer sur le bouton de Play (Commencer).

## Raccordements de DVD

- Raccorder à au composant de sortie.

※ Les bornes varient selon le fabricant

### JE1914 & JE2414

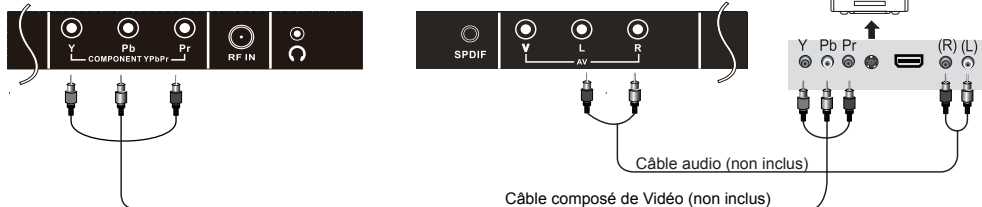

1. Raccorder la borne de YPbPr du téléviseur LED à la borne de Sortie vidéo de DVD.
2. Raccorder la borne audio dans YPbPr du téléviseur LED à la borne de Sortie audio de DVD.
3. Entre le TÉLÉVISEUR LED et le lecteur de DVD il doit s'accorder avec le câble composé de raccordement de Y, Pb et Pr.

- Raccorder à la borne HDMI.

### JE1914 & JE2414

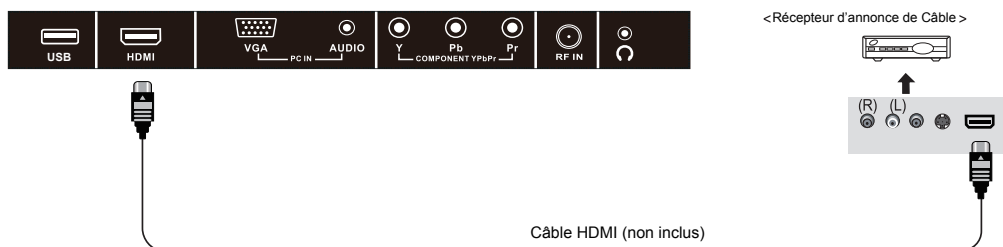

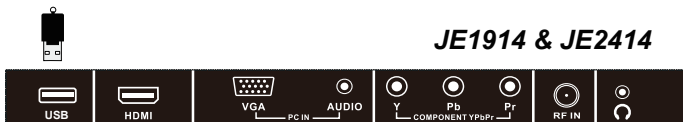

## Connexions d'USB

- ※ La connexion au USB



Note: la connexion USB peut être utilisée pour le téléchargement de logiciel et soutient les lecteurs de média USB.

## Lecture d'un DVD

1. Allumer le téléviseur LCD et appuyer sur  de la télécommande
2. Utiliser  pour se déplacer à YPbPr. Si HDMI a été raccorder, sélectionner HDMI.
3. Appuyer  pour confirmer la sélection de source.
4. Allumer le DVD, insérer le disque de DVD et appuyer sur le bouton de Play (Commencer).

## Raccordements de DVD

- Raccorder à au composant de sortie.

※ Les bornes varient selon le fabricant

**JE2814**

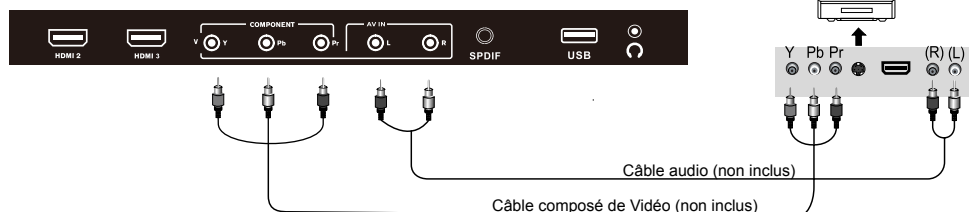

1. Raccorder la borne de YPbPr du téléviseur LED à la borne de Sortie vidéo de DVD.
2. Raccorder la borne audio dans YPbPr du téléviseur LED à la borne de Sortie audio de DVD.
3. Entre le TÉLÉVISEUR LED et le lecteur de DVD il doit s'accorder avec le câble composé de raccordement de Y, Pb et Pr.

- Raccorder à la borne HDMI.

**JE2814**

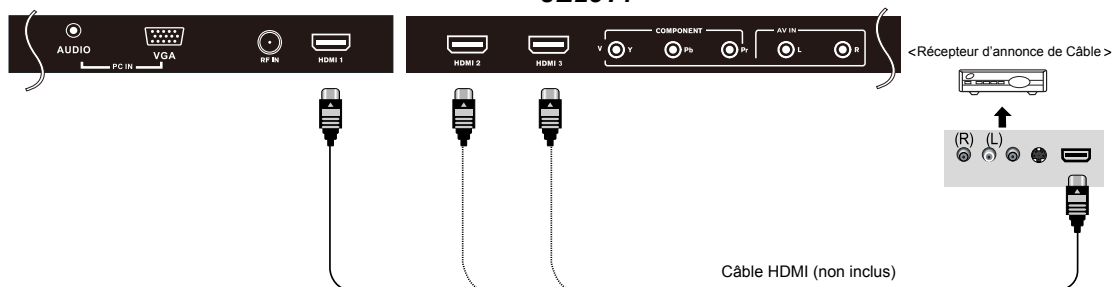

## Connexions d'USB



※ La connexion au USB

**JE2814**



Note: la connexion USB peut être utilisée pour le téléchargement de logiciel et soutient les lecteurs de média USB.

## Lecture d'un DVD

1. Allumer le téléviseur LCD et appuyer sur  de la télécommande
2. Utiliser  pour se déplacer à YPbPr. Si HDMI a été raccorder, sélectionner HDMI.
3. Appuyer  pour confirmer la sélection de source.
4. Allumer le DVD, insérer le disque de DVD et appuyer sur le bouton de Play (Commencer).

## Raccordement de l'Ordinateur Personnel

※ Les bornes peuvent varier selon le fabricant.

### JE3214 & JE3914 & JE4614 & JE5014

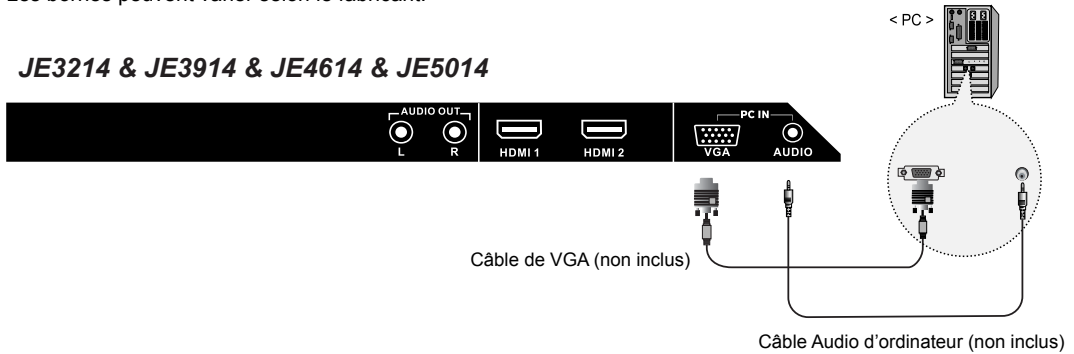

- Raccorder la borne d'entrée d'ordinateur du téléviseur LED à la borne VGA d'ordinateur en utilisant un câble VGA.
- Raccorder la borne audio d'ordinateur du téléviseur LED à la borne audio d'ordinateur en utilisant un câble audio de 3,5mm (écouteur). (Seulement pour ordinateurs avec une borne audio)

## Amplificateur audio à externe

- Raccorder à un amplificateur ou au système de Home Cinema.

※ Les bornes peuvent varier selon le fabricant.

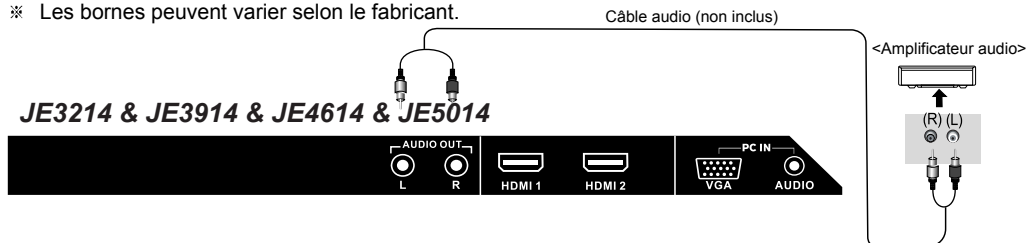



- Raccorder la borne de sortie audio (Gauche/Droite) ordinateur du téléviseur LED à l'amplificateur audio en utilisant un câble audio de pièce rapportée.

Note : Le parleur du téléviseur LED a encore son signal audio de sortie en ce moment.

- Vous pouvez utiliser les boutons de Volume +/- pour ajuster le niveau de sortie audio.

## Comment l'utiliser le moniteur de l' Ordinateur Personnel

1. Allumer le téléviseur LED et appuyer sur  de la télécommande.
2. Utiliser  pour aller au VGA .
3. Presse  pour confirmer la sélection source ou l'opération arrête quelques secondes et le système entreront automatiquement le mode de sélection.

## Raccordement de l'Ordinateur Personnel

※ Les bornes peuvent varier selon le fabricant.

### JE1914 & JE2414



< PC >

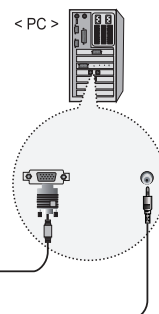

Câble de VGA (non inclus)

Câble Audio d'ordinateur (non inclus)

- Raccorder la borne d'entrée d'ordinateur du téléviseur LED à la borne VGA d'ordinateur en utilisant un câble VGA.
- Raccorder la borne audio d'ordinateur du téléviseur LED à la borne audio d'ordinateur en utilisant un câble audio de 3,5mm (écouteur). (Seulement pour ordinateurs avec une borne audio)

## Amplificateur audio à externe

- Raccorder à un amplificateur ou au système de Home Cinema.

※ Les bornes peuvent varier selon le fabricant.

Câble audio (non inclus)

### JE1914 & JE2414



<Amplificateur audio>

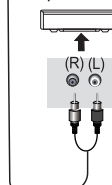

- Raccorder la borne de sortie audio (Gauche/Droite) ordinateur du téléviseur LED à l'amplificateur audio en utilisant un câble audio de pièce rapportée.

Note : Le parleur du téléviseur LED a encore son signal audio de sortie en ce moment.

- Vous pouvez utiliser les boutons de Volume +/- pour ajuster le niveau de sortie audio.

## Comment l'utiliser le moniteur de l' Ordinateur Personnel

1. Allumer le téléviseur LED et appuyer sur  de la télécommande.

2. Utiliser  pour aller au VGA .

3. Presse  pour confirmer la sélection source ou l'opération arrête quelques secondes et le système entreront automatiquement le mode de sélection.

## Raccordement de l'Ordinateur Personnel

※ Les bornes peuvent varier selon le fabricant.

**JE2814**

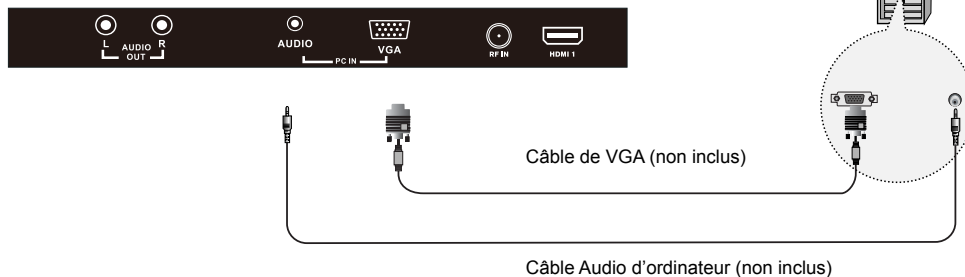

- Raccorder la borne d'entrée d'ordinateur du téléviseur LED à la borne VGA d'ordinateur en utilisant un câble VGA.
- Raccorder la borne audio d'ordinateur du téléviseur LED à la borne audio d'ordinateur en utilisant un câble audio de 3,5mm (écouteur). (Seulement pour ordinateurs avec une borne audio)

## Amplificateur audio à externe

- Raccorder à un amplificateur ou au système de Home Cinema.

※ Les bornes peuvent varier selon le fabricant.

Câble audio (non inclus)

**JE2814**

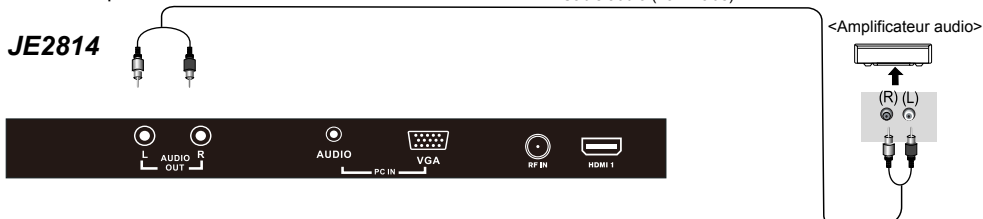

- Raccorder la borne de sortie audio (Gauche/Droite) ordinateur du téléviseur LED à l'amplificateur audio en utilisant un câble audio de pièce rapportée.

Note : Le parleur du téléviseur LED a encore son signal audio de sortie en ce moment.

- Vous pouvez utiliser les boutons de Volume +/- pour ajuster le niveau de sortie audio.

## Comment l'utiliser le moniteur de l' Ordinateur Personnel

1. Allumer le téléviseur LED et appuyer sur  de la télécommande.

2. Utiliser  pour aller au VGA .

3. Presse  pour confirmer la sélection source ou l'opération arrête quelques secondes et le système entreront automatiquement le mode de sélection.

## Sélection de la source d'entrée

- Vous pouvez choisir entre le signal du téléviseur et le signal d'entrée d'un autre appareil connecté au téléviseur.
- Utiliser cette fonction pour changer la source d'entrée que vous désirez voir.

Appuyer  sur la télécommande

Utiliser  pour aller à la source d'entrée souhaitée

Appuyer  pour sélectionner.

Après vous choisissez la source d'entrée désirée, le système entrera automatiquement le mode de sélection si l'opération arrête quelques secondes.

## Assistant de l'installation initiale

Après avoir connecté votre antenne TV ou le fil de câble, éteignez le téléviseur allumé. L'assistant de l'insatallation rapide s'affichera à l'écran. Choisissez votre photo préférée, installée suivant les options d'antenne et effectuant le SCAN Automatique pour recevoir des chaînes locales qui seront stockées dans la mémoire de l'accordeur de TV.

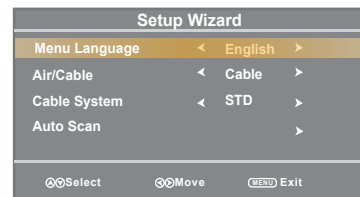

L'assistant va vous diriger vers le menu du téléviseur pour sélectionner les options de l'antenne et exécuter le Scan Automatique de Chaîne. Les chaînes trouvées seront stockées dans la mémoire de l'accordeur du TV.

### Comment naviguer:

- Appuyez sur la flèche ▲ ▼ pour mettre en surbrillance la langue du menu et appuyez sur ◀ ▶ droit pour sélectionner la langue OSD.
- Appuyez sur la flèche ◀ ▶ pour mettre en surbrillance CABLE ou AIR en fonction de votre raccordement de l'antenne.
- Appuyez sur la flèche ▼ pour sélectionner Scan Automatique et appuyez sur ▶ pour (lorsque le câble est sélectionné, "AUTO" est recommandé). Sinon, appuyez sur la fleche ◀ ▶ pour sélectionner le câble du Système: STD> IRC> HRC> Auto.



## Opération de menu

1. Appuyer sur le bouton « POWER » pour allumer le téléviseur LED.
2. Appuyer sur le bouton « MENU » de la télécommande, le menu de l'écran apparaît.
3. Utiliser les boutons « LEFT » et « RIGHT » pour sélectionner votre menu principal.

### Menu image:

Vous permet d'ajuster les paramètres vidéo.  
(choisir la source téléviseur par exemple)

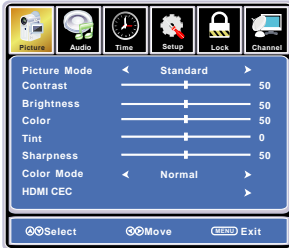

### Menu audio:

Vous permet de personnaliser les options et les effets vidéo.  
(choisir la source téléviseur par exemple)

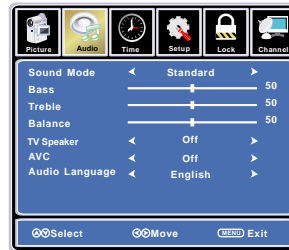

### Menu programmeur :

Vous permet de programmer différentes options de temps.  
(choisir la source téléviseur)



### Menu d'Installation:

Vous permet de configurer différentes options.  
(choisir la source téléviseur)



### Menu de blocage:

Vous permet de bloquer différentes options.  
(choisir la source du téléviseur)

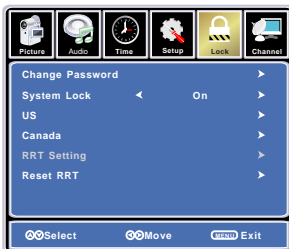

### Menu chaîne:

Vous permet de chaînes et configurer différentes options de chaînes.  
(choisir la source du téléviseur)

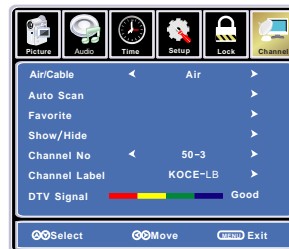

4. Utiliser les boutons UP / DOWN choisir une option du sous-menu, et appuyer sur le bouton RIGHT.  
En mode programmation, utilisez les boutons LEFT /RIGHT pour changer les valeurs.
5. Appuyer sur le bouton MENU pour quitter le sous-menu pour revenir au menu principal.  
Appuyer encore une fois sur le bouton de MENU ou le bouton EXIT pour sortir du menu principal.

Note : Certaines options ne sont pas disponibles pour toutes les entrées.

## Personnalisation des paramètres de l'image

Choisir la source téléviseur par exemple. (Appuyer sur le bouton SOURCE pour sélectionner le mode TV)

1. Appuyer sur le bouton de POWER pour allumer le TV à ACL
2. Appuyer sur le bouton MENU de la télécommande pour montrer le menu principal, et utiliser les boutons LEFT et RIGHT pour sélectionner l'IMAGE
3. Utiliser les boutons UP ET DOWN pour surligner une option individuelle d'IMAGE utiliser les boutons LEFT et RIGHT pour changer les paramètres, et appuyer sur les boutons MENU ou EXIT pour quitter.

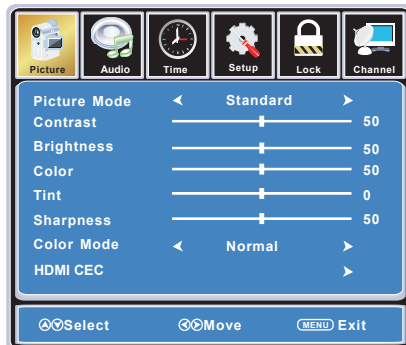

Le menu IMAGE inclut les options suivantes :

Mode d'image	Cycles dans les modes d'affichage image : standard, dynamique, Doux, Personnel.
Contraste	Contrôle l'écart entre les zones les plus lumineuses et foncées d'image
Luminosité	Contrôle la luminosité générale de l'image
Couleur	Contrôler la couleur
Teinte	Contrôler la teinte
Netteté	Augmenter ce paramètre pour voir les côtés de l'image bien définis; le diminuer pour les fondre
Mode couleur	Cycles dans les modes couleur : normal, froid, chaud

HDMI CEC



Si vous arrêtez le mode de CEC, les articles suivants (TV Auto Power, TV Auto Switch, Device Auto Standby) seront hors d'utilisation.

**Puissance automatique de TV** Marche-TV sera allumée quand le appareil de CEC compatible est activé sur le raccordement de HDMI.

**Commutateur de TV automatique** Marche-TV changera en entrées de HDMI quand le appareil de CEC compatible est activé sur le raccordement de HDMI

**Réserve automatique de appareil** Cette fonction est activée quand la TV s'est éteinte. N'importe quel appareil compatible relié de CEC s'éteindra également

## Personnalisation des paramètres AUDIO

Choisir source TV par exemple. (Appuyer sur le bouton SOURCE pour sélectionner le mode TV)

1. Appuyer sur le bouton POWER pour allumer le TV à ACL
2. Appuyer sur le bouton MENU de la télécommande pour montrer le menu principal, et utiliser les boutons LEFT et RIGHT pour sélectionner AUDIO
3. Utiliser les boutons UP et DOWN pour surligner une option individuelle de AUDIO utiliser les boutons LEFT et RIGHT pour changer le paramètre , et appuyer sur les boutons MENU ou EXIT pour quitter.

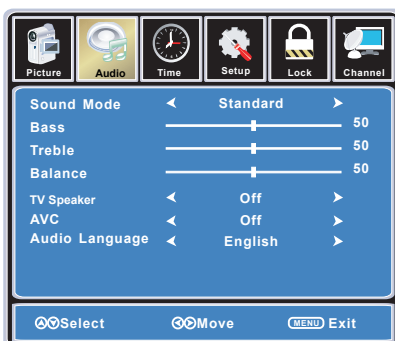

Le menu AUDIO inclut les options suivantes :

Mode Audio	Cycles dans les modes audio: normal, musique, film, et Personnel.
Basse	Contrôle l'intensité relative des sons graves.
Aigus	Contrôle l'intensité relative de sons aigus.
Balance	Pour ajuster l'équilibre des bandes son gauche et droite ou éteindre le volume des bandes son gauche et droite.
Haut-parleur TV	Permet d'allumer et d'éteindre
AVC	Marche ou Arrêt (contrôle automatique de volume) garde le niveau de volume stable.
Langue audio	Vous permet de choisir la langue audio : anglais, français et espagnol

## Personnalisation des paramètres du TIMER

Sélectionner source TV par exemple. (Appuyer sur le bouton SOURCE pour sélectionner mode TV)

1. Appuyer le bouton POWER pour allumer le TV à ACL
2. Appuyer sur le bouton MENU de la télécommande pour montrer le menu principal, et utiliser les boutons LEFT et RIGHT pour sélectionner le TIMER
3. Utiliser les boutons UP et DOWN pour surligner une option individuelle de TIMER, utiliser les boutons LEFT et RIGHT pour changer le paramètre, et appuyer sur les boutons MENU ou EXIT pour quitter.

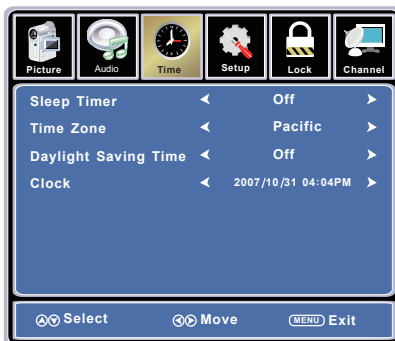

Le menu TIMER inclut les options suivantes :

Minuteur de mise en veille	Vous permet d'installer le temps de mise en sommeil : 5min, 10min, 15min, 30min, 45min, 60min, 90min, 120min, 180min, 240min et éteindre.
Zone horaire	Vous permet de choisir la zone horaire correcte : Pacifique, Alaska, Hawaii, Est, Central et Montagne.
Heure d'été	Vous permet d'allumer ou d'éteindre l'heure d'été.

## Personnalisation des paramètres de SETUP

Choisir la source TV par exemple. (Appuyer sur le bouton SOURCE pour sélectionner le mode TV

1. Appuyer sur le bouton POWER pour allumer la TV à ACL
2. Appuyer sur le bouton MENU sur la télécommande pour montrer le menu principal, et utiliser les boutons de LEFT ou RIGHT pour sélectionner INSTALLATION
3. Utiliser le bouton UP et DOWN pour surligner une option individuelle de SETUP, utiliser les boutons LEFT et RIGHT pour changer le paramètre, et appuyer sur bouton MENU ou EXIT pour quitter.

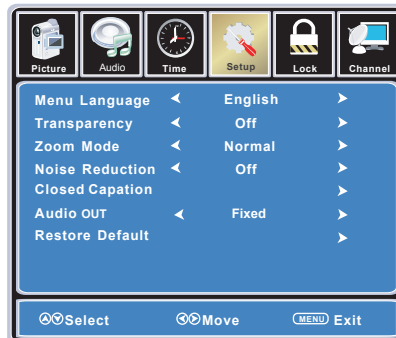

Le menu SETUP inclut les options suivantes :

---

**Langue du menu** Vous permet de choisir les langues du menu : anglais, français et espagnol.

---

**Transparence** Vous permet d'allumer ou d'éteindre la fonction transparence du menu de l'écran.

---

**Mode Zoom** Vous permet de choisir les modes de zoom : Normale, Cinéma, Large, Zoom.

---

**Réduction de bruit** Vous permet de choisir les modes de réduction de bruit : Fort, Arrêt, Faible, Moyen

---

## Personnalisation des paramètres de SETUP

**Télétexte (CC)** Utiliser le bouton DOWN pour surligner « Close Caption », appuyer ensuite sur le bouton RIGHT ou ENTER pour entrer dans le menu suivant.

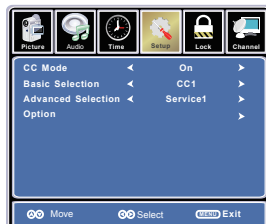

- Mode CC** Vous permet de choisir les modes télétexte : Marche, Arrêt ou CC en muet.
- Sélection de Base** Vous permet de choisir les sélections de base : CC1, CC2, CC3, CC4, Texte1, Texte2, Texte3 et Texte4.
- Sélection avancée** Vous permet de choisir les services avancés : Service1, Service2, Service3, Service4, Service5 et Service6.
- Option** Utiliser le bouton DOWN pour surligner « Option », appuyer ensuite sur le bouton RIGHT pour entrer dans le menu suivant.



Utiliser les boutons UP et DOWN pour surligner l'élément souhaité et utiliser les boutons LEFT et RIGHT pour sélectionner.

- 
- Audio OUT** Vous permet de choisir entre les variables et le fixé.
- 
- Rétablir le paramétrage par défaut** Rétablit tous les paramètres dans le menu SETUP aux paramètres du fabricant.
-

## Personnalisation des paramètres de verrouillage (LOCK)

Choisir la source TV par exemple. (Appuyer sur le bouton SOURCE pour sélectionner le mode TV)

1. Appuyer sur le bouton POWER pour allumer la TV à ACL
2. Appuyer sur le bouton MENU de la télécommande pour montrer le menu principal, et utiliser les boutons LEFT et RIGHT pour sélectionner LOCK
3. Utiliser le bouton DOWN pour surligner « Saisir mot de passe », utiliser les clés numériques pour entrer un mot de passe de 4 chiffres. Ensuite l'écran affichera le menu suivant. Après le paramétrage, appuyer sur les boutons menu ou EXIT pour quitter.

Note : Le mot de passe du fabricant est 0000.

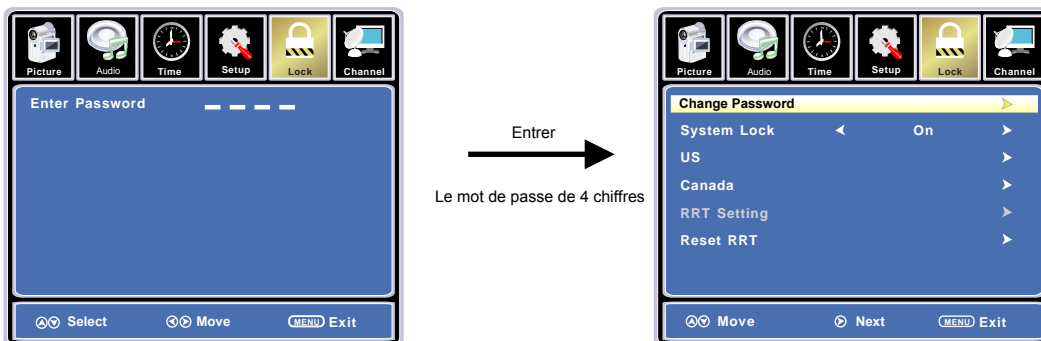

Le menu LOCK inclut les options suivantes :

Changer le mot de passe

Utiliser le bouton DOWN pour choisir « Changer le mot de passe », appuyer ensuite sur le bouton RIGHT ou ENTER pour entrer dans le menu suivant.

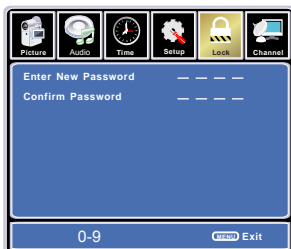

Saisir le mot de passe à 4 chiffres et le confirmer.

Verrouillage du système

Vous permet d'activer ou arrêter le verrouillage du système. Si vous arrêtez le verrouillage du système, alors les éléments suivants (États-Unis, Canada, paramètre RRT et remise à zéro de RRT) ne seront pas utilisés.

## Personnalisation des paramètres de verrouillage (LOCK)

Les États-Unis

Utiliser le bouton DOWN pour surligner « US » (États-Unis), appuyer ensuite sur les boutons RIGHT ou ENTER pour entrer dans le menu suivant.



Le téléviseur Utiliser le bouton DOWN pour surligner « TV », appuyer ensuite sur les boutons RIGHT ou ENTER pour entrer dans le menu suivant.

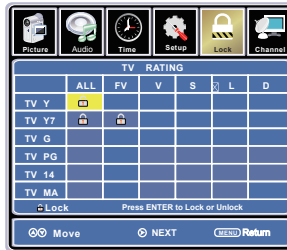

Utiliser les boutons UP et DOWN pour sélectionner la classification souhaitée et appuyer sur le bouton ENTER pour bloquer ou débloquer la classification.

MPAA

La classification de films (MPAA) est utilisée pour les films originaux évalués par la Motion Picture Association of America pour la diffusion sur TV câble et non édités pour la télévision.

Utiliser les boutons UP ou DOWN pour choisir N/A, G, PG, PG - 13, R, NC -17 ou X.

Classification	Description
G	Grand public. Le film convient pour tous les âges.
PG	Accord parental souhaitable. Son contenu pourrait ne pas convenir aux jeunes spectateurs.
PG-13	Le contenu pourrait ne pas convenir aux spectateurs de moins de 13 ans
R	Pour adultes. Interdit aux moins de 17 ans non accompagnés des parents.
NC-17	Interdit aux moins de 17 ans.
X	Seulement pour les adultes



## Personnalisation des paramètres de verrouillage (LOCK)

Canada

Utiliser le bouton DOWN pour surligner Canada, appuyer ensuite sur le bouton RIGHT ou ENTER pour entrer dans le menu suivant.



Canada Eng (anglais) Utiliser les boutons LEFT et RIGHT pour sélectionner : E, C, C8+, G, PG, 14+ et 18+

Canada Fre Utiliser les boutons LEFT et RIGHT pour sélectionner : (français) E, G, 8ans+, 13ans+, 16ans+ et 18ans+

Arrangements de RRT

Remise à zéro de RRT Vous permet de remettre à zéro les paramètres de RRT.

## Personnalisation des paramètres de CHANNEL (chaîne)

Choisir la source TV par exemple. (Appuyer sur le bouton SOURCE pour sélectionner le mode TV)

1. Appuyer sur le bouton POWER pour allumer le TV à ACL.
2. Appuyer sur le bouton MENU de la télécommande pour afficher le menu principal, et utilisez les boutons LEFT et RIGHT pour choisir la chaîne (Channel).
3. Utiliser les boutons UP et DOWN pour surligner une option de chaîne individuelle, utiliser les boutons LEFT et RIGHT pour changer le paramétrage, et appuyer sur les boutons MENU ou EXIT pour quitter.

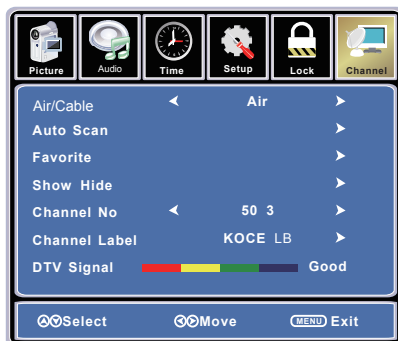

Le menu CHANNEL inclut les options suivantes :

Air/Cable

Vous permet de choisir entre antenne (air) et câble.

Auto scan

Utiliser le bouton DOWN pour surligner « Auto Scan », appuyer ensuite sur les boutons RIGHT ou ENTER pour entrer dans le menu suivant :

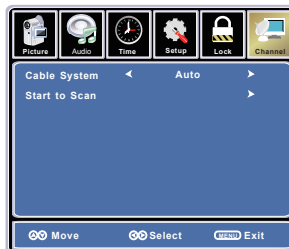

Si vous choisissez « Air » comme signal d'entrée dans Antenna, vous pouvez appuyer sur le bouton RIGHT ou ENTER pour chercher les chaînes automatiquement.



Les chaînes pouvant être reçues seront gardées automatiquement. Lors de la recherche des chaînes, appuyez sur MENU pour arrêter

## Personnalisation des paramètres de CHANNEL (chaîne)

Si vous choisissez « Câble » comme signal d'entrée dans Antenna, vous pouvez choisir les systèmes de câble : Auto, STD, IRC et HRC  
 Utilisez le bouton DOWN pour surligner ' »Start to Scan » (commencer le scan), appuyer ensuite sur les boutons RIGHT ou ENTER pour chercher automatiquement les chaînes  
 Les chaînes pouvant être reçues seront gardées automatiquement.  
 Lors de la recherche des chaînes, appuyez sur MENU pour arrêter.

### Favoris

Vous permet d'ajouter ces chaînes comme les chaînes favorites.  
 Utiliser le bouton UP ou DOWN pour surligner « Favorite », appuyez ensuite sur le bouton RIGHT ou ENTER pour entrer dans le menu suivant.



Utilisez les boutons UP et DOWN pour surligner la chaîne souhaitée, appuyer ensuite sur le bouton ENTER pour ajouter ou enlever la chaîne des favoris.

### Show / Hide (Montrer / Cacher)

Vous permet de montrer ou cacher les chaînes.  
 Utiliser le bouton UP ou DOWN pour surligner « Show / Hide », appuyer ensuite sur les boutons RIGHT ou ENTER pour entrer dans le menu suivant.

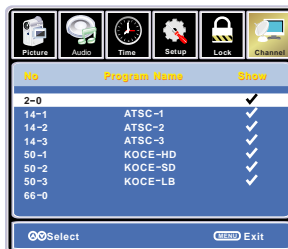

Utiliser le bouton UP ou DOWN pour surligner la chaîne souhaitée, appuyer ensuite sur le bouton ENTER pour montrer ou cacher la chaîne surlignée.

Channel N°  
 N° de chaîne Affiche le numéro de chaîne en cours.

Channel Label  
 Étiquette de canal Affiche l'étiquette de la chaîne en cours.

Signal DTV Affiche la qualité du signal DTV en cours.

## Configuration USB

Le téléviseur est un téléviseur à grand écran avec un port USB. Avec ce port USB, le téléviseur peut accepter les lecteurs flash USB et afficher les photos ou lire les fichiers MP3. Pour utiliser cette fonction, il faut connecter un lecteur flash USB au port USB du téléviseur et appuyer sur le bouton SOURCE pour sélectionner le mode USB afin de commencer la navigation de la musique et des photos.

Dans la fonction USB, sélectionnez Photo

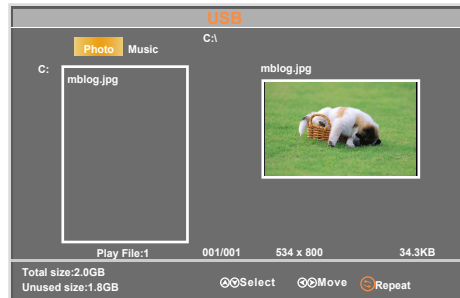

Dans le mode de télécommande de TV :

Vous pouvez utiliser le bouton ◀ ou ▶ pour sélectionner Photo.

Vous pouvez utiliser le bouton ▲ ou ▼ pour sélectionner le fichier que vous voulez et utiliser le bouton ENTER pour lire le fichier.

Vous pouvez utiliser le bouton ■ pour retourner au menu principal.

Vous pouvez utiliser le bouton |◀◀ ou ▶▶| pour sélectionner le fichier que vous voulez.

Dans la fonction USB, sélectionnez Musique.



Dans le mode de télécommande de TV :

Vous pouvez utiliser le bouton ◀ ou ▶ pour sélectionner Musique.

Vous pouvez utiliser le bouton ▲ ou ▼ pour sélectionner le fichier que vous voulez et utiliser le bouton ENTER pour lire le fichier.

Vous pouvez utiliser le bouton ■ Pour s'arrêter.

Vous pouvez utiliser le bouton RPT |◀◀▶▶| ▶▶◀◀▶▶|| pour sélectionner le fichier que vous voulez.

## Dépannage

- Si votre TV à ACL présente un problème, veuillez avant tout suivre les étapes suivantes.
- Si vous avez encore le problème, éteignez l'appareil et contactez votre revendeur ou un centre de service autorisé.

Problème	Action
L'écran n'apparaît pas.	Est ce que la prise est branchée? Branchez la prise. Appuyez sur le bouton d'allumage de la télécommande.
L'écran apparaît trop lentement après avoir allumé l'appareil.	Ce problème dure peu de temps lors du processus d'élimination d'image afin de cacher temporairement le bruit d'écran qui existe quand l'appareil est allumé. Mais si l'écran n'apparaît pas en 1 minute, contactez votre revendeur ou centre de service autorisé.
L'écran est trop lumineux ou trop foncé.	Réglez la luminosité ou le contraste
L'écran est trop grand ou trop petit.	Ajuster la dimension d'écran.
Des lignes apparaissent sur l'écran et l'écran bouge.	Arrêter l'utilisation de téléphone sans fil, sèche-cheveux et perceuses électriques.
L'écran ne bouge pas.	Appuyez sur le bouton PAUSE. Vérifiez si le bouton PAUSE est appuyé sur l'équipement externe.
L'écran apparaît, mais on n'entend pas le son.	<ol style="list-style-type: none"> <li>1. Appuyez sur le bouton « MUTE » .</li> <li>2. Augmentez le son en appuyant sur le bouton du volume.</li> <li>3. Vérifiez si la borne de son d'entrée externe est correctement connectée.</li> <li>4. Vérifiez si les câbles audio sont correctement connectés.</li> <li>5. Choisir et vérifier l'autre entrée.</li> </ol> <p>Si le son ne fonctionne toujours pas et que pour les autres chaînes c'est pareil après avoir fait ce qui est indiqué ci-dessus, contactez votre revendeur ou un centre de service autorisé</p>
La télécommande ne fonctionne pas.	<ol style="list-style-type: none"> <li>1. Vérifier si la source d'énergie principale est allumée.</li> <li>2. Vérifier que les piles de la télécommande sont correctement installées.</li> <li>3. Vérifier s'il existe des obstacles entre le TV à ACL et la télécommande, enlevez-les le cas échéant.</li> <li>4. Si les piles sont peu chargées, remplacez-les avec deux nouvelles piles</li> </ol>

## Spécifications

Panneau de LED	Grandeur de panneau	31.5" TFT LED	39" TFT LED
	L'éclat	200	
	Rapport contrasté	4000:1	
	L'angle de observation	178°/178°	
Max. résolution		1366 x 768	1920 x 1080
Entre	Vidéo	1	
	Audio (gauche / droit)	1	
	PC/Audio (gauche / droit)	1	
	HDMI	3	
	RF	1	
	YPbPr	1	
Sortie	Audio (gauche/droit)	1	
	SPDIF	1	
Source d'alimentation		AC 120V 60Hz	
Consommation d'alimentation		35W	60W
Dimension		28.9" x 17.3" x 3.2"	35.0" x 20.8" x 3.5"
Poids		13.7 lbs	18.4 lbs

- Le design de la caisse et les spécifications électroniques seront modifiés sans préavis pour l'amélioration des performances.
- Le poids et les dimensions sont approximatifs.

## Spécifications

Panneau de LED	Grandeur de panneau	46" TFT LED	50" TFT LED
	L'éclat	150	
	Rapport contrasté	3000:1	
	L'angle de observation	178°/178°	
Max. résolution		1920 x 1080	
Entre	Vidéo	1	
	Audio (gauche / droit)	1	
	PC/Audio (gauche / droit)	1	
	HDMI	3	
	RF	1	
	YPbPr	1	
Sortie	Audio (gauche/droit)	1	
	SPDIF	1	
Source d'alimentation		AC 120V 60Hz	
Consommation d'alimentation		90W	130W
Dimension		41.8" x 24.6" x 3.1"	44.7" x 26.3" x 3.93"
Poids		30.1 lbs	28.1 lbs

- Le design de la caisse et les spécifications électroniques seront modifiés sans préavis pour l'amélioration des performances.
- Le poids et les dimensions sont approximatifs.

## Spécifications

Panneau de LED	Grandeur de panneau	18.5" TFT LED	24" TFT LED
	L'éclat	200	
	Rapport contrasté	1000:1	
	L'angle de observation	170°/160°	
Max. résolution		1366 x 768	1920 x 1080
Entre	Vidéo	1	
	Audio (gauche / droit)	1	
	PC/Audio (gauche / droit)	1	
	HDMI	1	
	RF	1	
	YPbPr	1	
Sortie	Audio (gauche/droit)	1	
	SPDIF	1	
Source d'alimentation		AC 120V 60Hz	
Consommation d'alimentation		17W	30W
Dimension		18" x 11.6" x 1.8"	22.56" x 14.3" x 1.7"
Poids		5.9 lbs	9.25 lbs.

- Le design de la caisse et les spécifications électroniques seront modifiés sans préavis pour l'amélioration des performances.
- Le poids et les dimensions sont approximatifs.



## Spécifications

Panneau de LED	Grandeur de panneau	27.5" TFT LED
	L'éclat	200
	Rapport contrasté	1000:1
	L'angle de observation	170°/160°
Max. résolution		1366 x 768
Entre	Vidéo	1
	Audio (gauche / droit)	1
	PC/Audio (gauche / droit)	1
	HDMI	3
	RF	1
	YPbPr	1
Sortie	Audio (gauche/droit)	1
	SPDIF	1
Source d'alimentation		AC 120V 60Hz
Consommation d'alimentation		40W
Dimension		25.4" x 15.6" x 3.2"
Poids		9 lbs

- Le design de la caisse et les spécifications électroniques seront modifiés sans préavis pour l'amélioration des performances.
- Le poids et les dimensions sont approximatifs.



[www.asaelectronics.com](http://www.asaelectronics.com)

[www.jensenrvdirect.com](http://www.jensenrvdirect.com)

